

# PORTES ET COMPOSANTES EN THERMOPLASTIQUE



PROGRAMME SUR MESURE





Commander chez Prémoulé, c'est la simplicité avant tout! Des produits fiables, un vaste choix de modèles et d'accessoires complémentaires dans une gamme complète de couleurs et de finis, voilà ce que vous offre le programme Prémoulé.

Innovez et créez votre propre ligne de produits et profitez d'avantages concurrentiels. En choisissant un design distinctif à partir d'un éventail unique d'options et de combinaisons, vous complétez tous vos projets avec succès.

Les produits en thermoplastique vous simplifient la vie! Ils sont faciles à commander, faciles à installer et faciles d'entretien. De plus, une équipe compétente et dévouée vous assure un service attentionné et empressé.

Chez Prémoulé, nous prenons à cœur vos intérêts et votre succès. La fiabilité, la flexibilité et la créativité sont des valeurs fondamentales profondément ancrées dans la culture de notre entreprise.

*Nous accélérons*  
votre **SUCCÈS**

	Le système Prémoulé 2		Modèles de portes 4	Panneaux 30
Verrières 32	Moulures et accessoires 34	Spécifications techniques 40	Finis et couleurs 42	
	Laque italienne finition Pro-Teint 46	Glacis sur thermoplastique 50		Finition lustrée 51

CERTIFICAT DE  
**GARANTIE**  
CERTIFICATE OF  
**WARRANTY**

**10** ANS / YEARS

APPLICABLE SUR LES PRODUITS THERMOPLASTIQUES  
Dès le 1<sup>er</sup> janvier 2011 (voir les conditions au verso)

APPLICABLE TO THERMOPLASTIC PRODUCTS  
Starting on January 1<sup>st</sup> 2011 (see conditions on reverse)

Distributeur / Distributor

No de facture / Invoice #

Date d'achat / Date of purchase



# CERTIFICAT DE **GARANTIE**

## 1. Conditions générales

Prémoulé garantit ses produits thermoplastiques distribués et vendus par un distributeur autorisé.

L'installation devrait toujours être effectuée par des professionnels qualifiés. Il est de la responsabilité de la personne installant le produit de déterminer s'il est approprié quant à une application particulière.

Prémoulé garantit la qualité du produit contre le jaunissement prématuré, la délamination et contre tout autre vice apparent ou caché qui affecterait sa qualité ou entraînerait sa détérioration prématurément selon les conditions suivantes :

## 2. Durée

La présente garantie est valable pour une période de 10 ans de la date de l'achat.

## 3. Exclusions

Cette garantie ne s'applique pas :

### 3.1 Lorsque des dommages sont causés :

- par une mauvaise utilisation ou un emploi abusif du produit par l'acheteur;
- par une installation inadéquate ou à l'extérieur d'une résidence;
- par une modification, transformation, altération ou correction du produit sans le consentement écrit de Prémoulé;
- par un entreposage inapproprié;
- par des inconvénients indirects (incluant les dommages incidentaux, spéciaux ou consécutifs);
- par l'exposition à une température excédant 85 °C (185 °F).

### 3.2 À la détérioration du produit résultant d'une usure normale.

### 3.3 À tous les dommages et inconvénients indirects ou incidents reliés aux coûts d'installation, de transport ou autres, relatifs à l'application de la présente garantie.

## 4. Portée

La présente garantie est non cessible et constitue la seule garantie offerte par Prémoulé.

**Il n'y a pas de garantie de valeur commerciale ou d'usage particulier, autre que la garantie détaillée ci-haut. Prémoulé n'émet aucune autre garantie d'aucune sorte, qu'elle soit explicite ou implicite, orale ou écrite.**

## 5. Exécution de la garantie

Pendant toute la durée de la présente garantie et pour les fins de s'en prévaloir, l'acheteur devra aviser rapidement le distributeur autorisé ou PRÉMOULÉ de toute déféctuosité du produit en lui fournissant une preuve d'achat ou le présent certificat dûment complété au verso. L'acheteur ne pourra faire effectuer aucune réparation avant que le distributeur autorisé n'ait pu être en mesure d'examiner l'état du produit et de son installation.

Lorsque cette garantie est applicable, Prémoulé peut réparer les produits en cause, fournir des produits de remplacement ou à sa seule discrétion, offrir le remboursement du prix de vente.

## 6. Distributeur autorisé

Seul un distributeur autorisé de Prémoulé peut remplir les obligations de garantie contenues aux présentes, selon les termes et conditions des présentes, après avoir obtenu l'autorisation préalable de Prémoulé. Le distributeur autorisé n'est pas le mandataire de Prémoulé pour lui permettre de modifier ou d'étendre la portée de la présente garantie.

# MODÈLES DE PORTES

PROGRAMME SUR MESURE PRÉMOULÉ

Le système Prémoulé

## Design

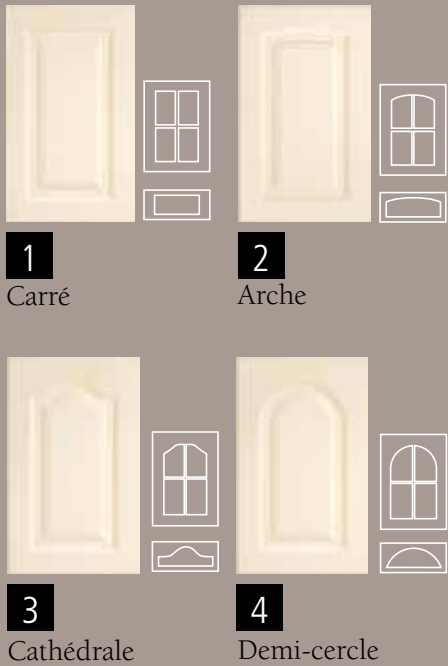

## Profils intérieurs

Tous ces profils intérieurs sont disponibles avec laque Pro-Teint. Référez-vous aux pages 48 et 49 pour plus d'information.

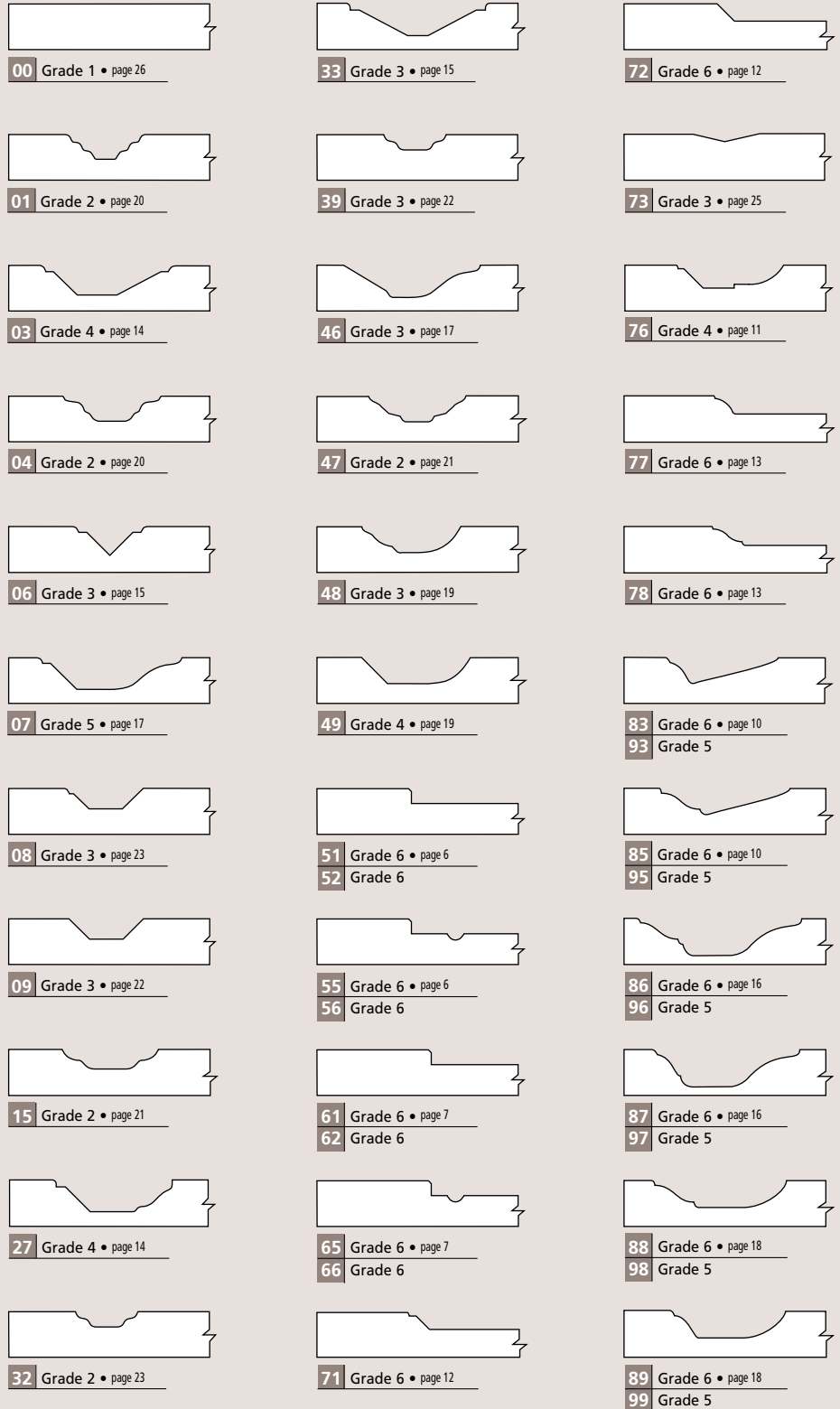

Modèle **207**  
Couleur : R204W

Design  
Profil intérieur  
Profil extérieur

**2 07 C**



Rainures verticales en option.  
Voir page 29 pour plus de détails.



## PROGRAMMATION SUR MESURE

Prémoulé fabrique des modèles de portes et des composantes sur mesure, selon vos propres spécifications. Veuillez communiquer avec le service à la clientèle pour plus d'information à ce sujet.

### Profils extérieurs

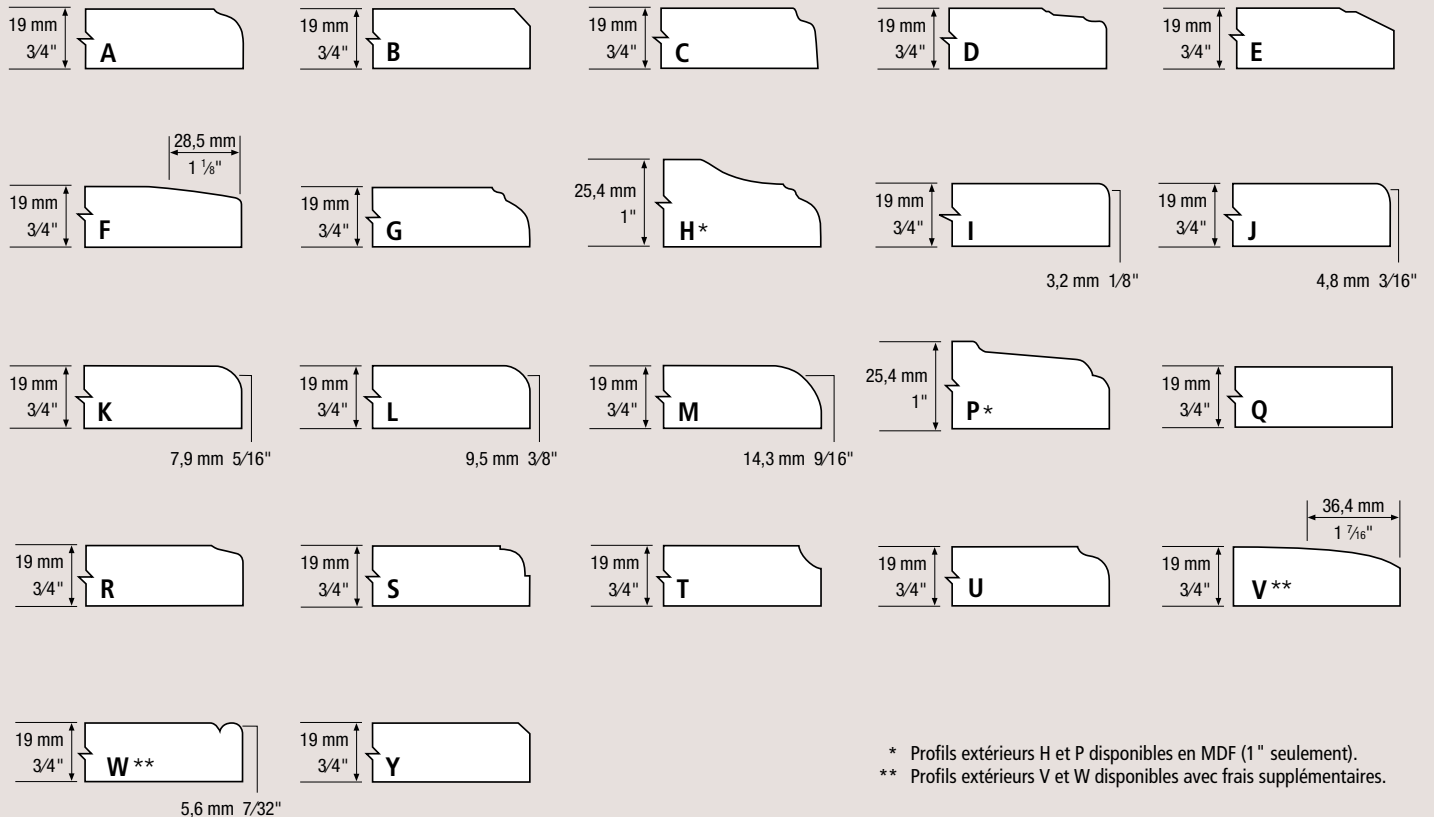

\* Profils extérieurs H et P disponibles en MDF (1" seulement).  
 \*\* Profils extérieurs V et W disponibles avec frais supplémentaires.

### MODÈLES SPÉCIAUX



Modèle **150** Grade 2  
Couleur : R205W  
Page 27



Modèle **911** Grade 3  
Couleur : C92W  
Page 27



Modèle **912** Grade 3  
Couleur : C92W  
Page 26



Modèle **921** Grade 3  
Couleur : C72R  
Page 25



Modèle **928** Premium  
Couleur : R205W  
Page 8

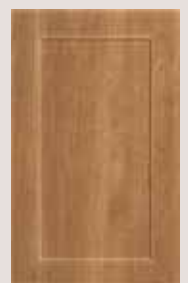

Modèle **942** Grade 6  
Couleur : R205W  
Page 8



Modèle **943** Premium  
Couleur : R204W  
Page 9



Modèle **944** Premium  
Couleur : R204W  
Page 9



Modèle **972** Grade 4  
Couleur : C92W  
Page 24



Modèle **974** Grade 4  
Couleur : C72R  
Page 24



Modèle **996** Grade 3  
Couleur : R204W  
Page 28

# MODÈLES DE PORTES

BATTANTS 45° | Série 7000

- Aussi disponibles en verrières, série 4100 et modèles 6706, 6708, 6909 et 6912.
- Aussi disponibles en panneaux multiples, modèles 5282, 5283, 5284, 5285, 5286, 5287 et 5288.
- Les modèles à battants de 1 3/8 et 2 pouces n'offrent pas le dégagement nécessaire pour les trous des pentures.
- Accessoires offerts avec le même profil extérieur (N).
- Les portes à battants 45° sont fabriquées avec leur propre profil extérieur (N).
- Allouer une semaine supplémentaire pour la livraison.
- Les modèles 7730 et 7930, à battant 45°, ne sont pas disponibles en verrières avec rainures.

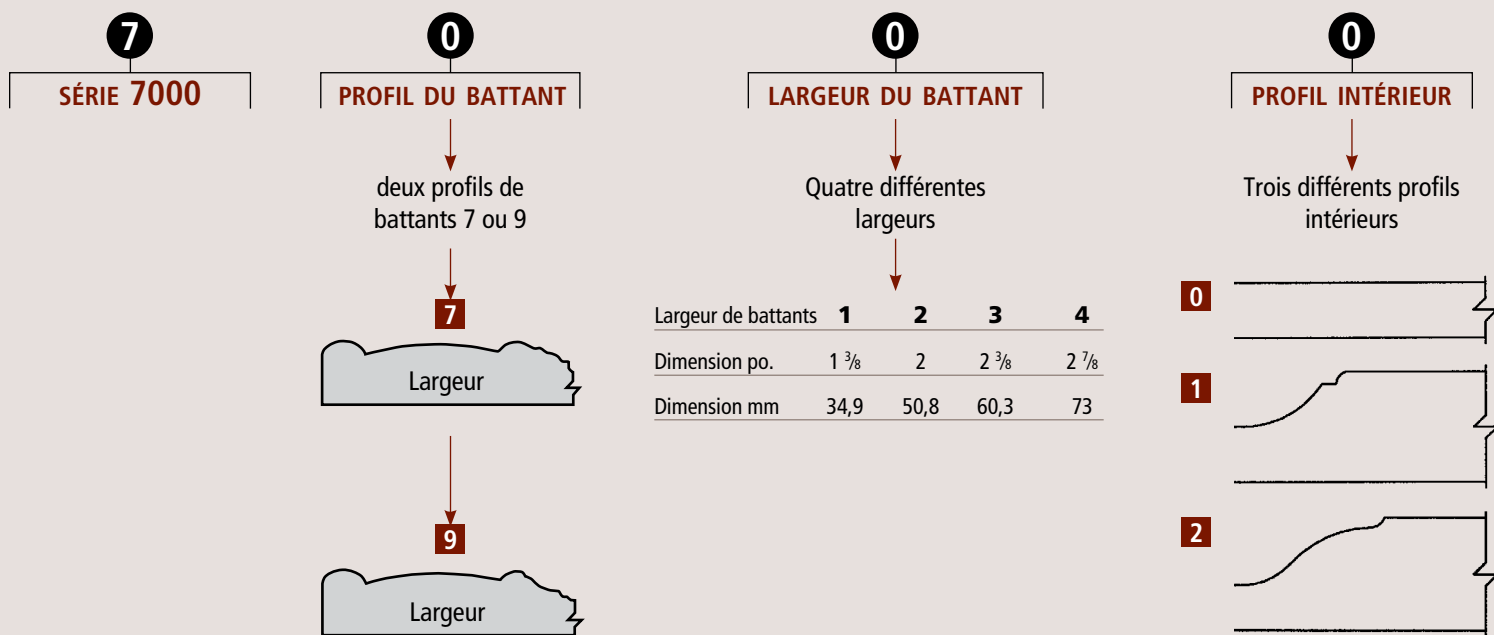

## MODÈLES AVEC PROFIL INTÉRIEUR

**0**

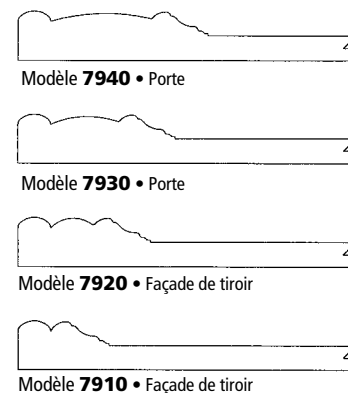
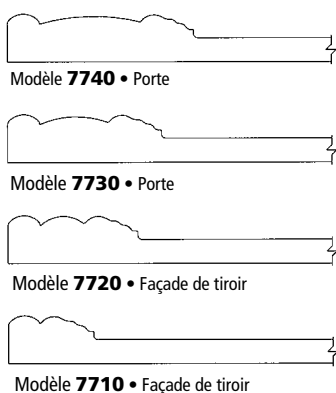

Modèle **7740**  
Couleur : F43W

Modèle **7940**  
Couleur : F20W

	Grandeurs minimales			
	PORTES		FAÇADES DE TIROIR	
Largeur du battant	2 7/8"	2 3/8"	2"	1 3/8"
Modèles	<b>7740</b> <b>7940</b>	<b>7730</b> <b>7930</b>	<b>7720</b> <b>7920</b>	<b>7710</b> <b>7910</b>
Grandeurs minimales	171,5 mm x 171,5 mm 6 3/4" x 6 3/4"	146,1 mm x 146,1 mm 5 3/4" x 5 3/4"	127 mm x 127 mm 5" x 5"	95,3 mm x 95,3 mm 3 3/4" x 3 3/4"

## MODÈLES AVEC PROFIL INTÉRIEUR

1



Modèle **7741** • Porte



Modèle **7731** • Porte



Modèle **7721** • Façade de tiroir



Modèle **7711** • Façade de tiroir



Modèle **7941** • Porte



Modèle **7931** • Porte



Modèle **7921** • Façade de tiroir

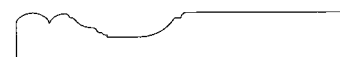

Modèle **7911** • Façade de tiroir

Modèle **7741**  
Couleur : F43W

Modèle **7941**  
Couleur : F20W

	Grandeurs minimales			
	PORTES		FAÇADES DE TIROIR	
Largeur du battant	2 7/8"	2 3/8"	2"	1 3/8"
Modèles	<b>7741</b> <b>7941</b>	<b>7731</b> <b>7931</b>	<b>7721</b> <b>7921</b>	<b>7711</b> <b>7911</b>
Grandeurs minimales	219,1 mm x 219,1 mm 8 5/8" x 8 5/8"	193,7 mm x 193,7 mm 7 5/8" x 7 5/8"	174,6 mm x 174,6 mm 6 7/8" x 6 7/8"	136,5 mm x 136,5 mm 5 3/8" x 5 3/8"

## MODÈLES AVEC PROFIL INTÉRIEUR

2



Modèle **7742** • Porte



Modèle **7732** • Porte



Modèle **7722** • Façade de tiroir



Modèle **7712** • Façade de tiroir



Modèle **7942** • Porte



Modèle **7932** • Porte



Modèle **7922** • Façade de tiroir

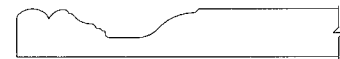

Modèle **7912** • Façade de tiroir

Modèle **7742**  
Couleur : F43W

Modèle **7942**  
Couleur : F20W

	Grandeurs minimales			
	PORTES		FAÇADES DE TIROIR	
Largeur du battant	2 7/8"	2 3/8"	2"	1 3/8"
Modèles	<b>7742</b> <b>7942</b>	<b>7732</b> <b>7932</b>	<b>7722</b> <b>7922</b>	<b>7712</b> <b>7912</b>
Grandeurs minimales	232,9 mm x 232,9 mm 9 3/16" x 9 3/16"	207,5 mm x 207,5 mm 8 3/16" x 8 3/16"	188,5 mm x 188,5 mm 7 7/16" x 7 7/16"	149,2 mm x 149,2 mm 5 7/8" x 5 7/8"

# MODÈLES DE PORTES

MODÈLES SHAKER | Séries 51 . 52 . 61 . 62

\* Option : Voir disponibilité des mélamines même couleur pages 44-45.



Option de la finition de portes et composantes Pro-Teint pages 48-49.

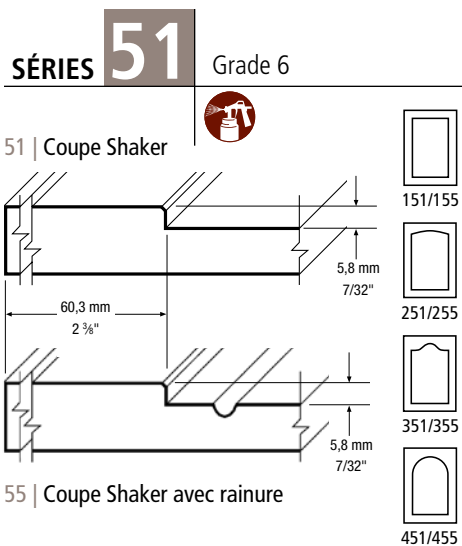

Grandeurs minimales

**PORTES ET TIROIRS (Hauteur x Largeur)**

MODÈLE	mm	pouces
151/55	146,0 x 146,0	5 3/4 x 5 3/4
251/55	161,0 x 146,0	6 11/32 x 5 3/4
351/55	186,0 x 200,6	6 11/32 x 7 29/32
451/55	$((L \div 2) + 99,5) \times 146,0$	$((L \div 2) + 3 15/16) \times 5 3/4$

**TIROIRS AVEC BATTANTS RÉDUITS (Hauteur x Largeur)**

MODÈLE	mm	pouces
151/55red	76,2 x 146,0	3 x 5 3/4
251/55red	91,2 x 146,0	3 19/32 x 5 3/4
351/55red	116,2 x 200,6	4 9/16 x 7 7/8
451/55red	$((L \div 2) + 29,7) \times 146,0$	$((L \div 2) + 1 5/32) \times 5 3/4$

red = battant réduit

L = largeur

Profil extérieur par défaut : Y

Les tiroirs de la série 51 et 55 sont fabriqués avec des battants réguliers. Pour obtenir des tiroirs avec des battants réduits, spécifiez-le lors de la commande.

Battant régulier

Battant réduit



**55**

Grade 6

Modèle **151**  
Couleur : R205W

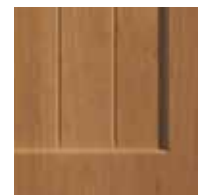

Modèle **155**  
Couleur : R205W

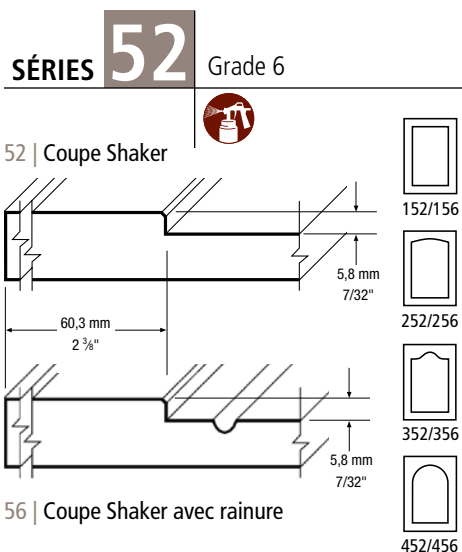

Grandeurs minimales

**PORTES ET TIROIRS (Hauteur x Largeur)**

MODÈLE	mm	pouces
152/56	146,0 x 146,0	5 3/4 x 5 3/4
252/56	161,0 x 146,0	6 11/32 x 5 3/4
352/56	186,0 x 200,6	6 11/32 x 7 7/8
452/56	$((L \div 2) + 99,5) \times 146,0$	$((L \div 2) + 3 29/32) \times 5 3/4$

**TIROIRS AVEC BATTANTS RÉDUITS (Hauteur x Largeur)**

MODÈLE	mm	pouces
152/56red	76,2 x 146,0	3 x 5 3/4
252/56red	91,2 x 146,0	3 19/32 x 5 3/4
352/56red	116,2 x 200,6	4 9/16 x 7 7/8
452/56red	$((L \div 2) + 29,7) \times 146,0$	$((L \div 2) + 1 5/32) \times 5 3/4$

red = battant réduit

L = largeur

Profil extérieur par défaut : Y

Les tiroirs de la série 52 et 56 sont fabriqués avec des battants réguliers. Pour obtenir des tiroirs avec des battants réduits, spécifiez-le lors de la commande.

Battant régulier

Battant réduit



**56**

Grade 6

Modèle **152**  
Couleur : R207W

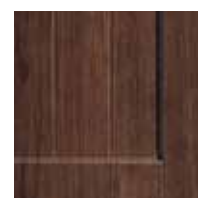

Modèle **156**  
Couleur : R207W

## CARACTÉRISTIQUES STANDARDS

- Dos en mélamine blanche
- Façades de tiroir Shaker fabriquées avec battants réguliers (sauf si battants réduits, spécifiés)
- Le sens du grain de bois est vertical à moins d'avis contraire
- Grandeur maximale d'une porte : 2440 mm x 1118 mm (96" x 44")



**SÉRIES 61** Grade 6

61 | Coupe Shaker

65 | Coupe Shaker avec rainure

161/165

261/265

361/365

461/465

Battant régulier

Battant réduit



Grandeurs minimales

**PORTES ET TIROIRS** (Hauteur x Largeur)

MODÈLE	mm	pouces
161/65	177,8 x 177,8	7 x 7
261/65	192,8 x 177,8	7 19/32 x 7
361/65	217,8 x 232,4	8 19/32 x 9 5/32
461/65	((L±2) + 115,4) x 177,8	((L±2) + 4 9/16) x 7

**TIROIRS AVEC BATTANTS RÉDUITS** (Hauteur x Largeur)

MODÈLE	mm	pouces
161/65red	76,2 x 177,8	3 x 7
261/65red	91,2 x 177,8	3 19/32 x 7
361/65red	116,2 x 232,4	4 19/32 x 9 5/32
461/65red	((L±2) + 13,8) x 177,8	((L±2) + 9/16) x 7

red = battant réduit

L = largeur

Profil extérieur par défaut : Y

Les tiroirs de la série 61 et 65 sont fabriqués avec des battants réguliers. Pour obtenir des tiroirs avec des battants réduits, spécifiez-le lors de la commande.



**65**

Grade 6

Modèle **161**  
Couleur : R205W

Modèle **165**  
Couleur : R205W

**SÉRIES 62** Grade 6

62 | Coupe Shaker

66 | Coupe Shaker avec rainure

162/166

262/266

362/366

462/466

Battant régulier

Battant réduit



Grandeurs minimales

**PORTES ET TIROIRS** (Hauteur x Largeur)

MODÈLE	mm	pouces
162/66	177,8 x 177,8	7 x 7
262/66	192,8 x 177,8	7 19/32 x 7
362/66	217,8 x 232,4	8 19/32 x 9 5/32
462/66	((L±2) + 115,4) x 177,8	((L±2) + 4 9/16) x 7

**TIROIRS AVEC BATTANTS RÉDUITS** (Hauteur x Largeur)

MODÈLE	mm	pouces
162/66red	76,2 x 177,8	3 x 7
262/66red	91,2 x 177,8	3 19/32 x 7
362/66red	116,2 x 232,4	4 19/32 x 9 5/32
462/66red	((L±2) + 13,8) x 177,8	((L±2) + 9/16) x 7

red = battant réduit

L = largeur

Profil extérieur par défaut : Y

Les tiroirs de la série 62 et 66 sont fabriqués avec des battants réguliers. Pour obtenir des tiroirs avec des battants réduits, spécifiez-le lors de la commande.

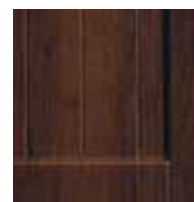

**66**

Grade 6

Modèle **162**  
Couleur : R207W

Modèle **166**  
Couleur : R207W

# MODÈLES DE PORTES

MODÈLES SPÉCIAUX | Séries 928 . 942 . 943 . 944

\* Option : Voir disponibilité des mélamine même couleur pages 44-45.



Option de la finition de portes et composants Pro-Teint pages 48-49.

## SÉRIE 928 Premium

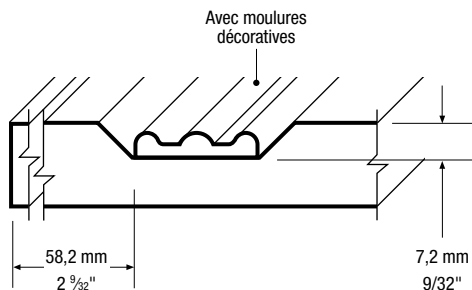

Grandeurs minimales

**PORTES** (Hauteur x Largeur)

MODÈLE	mm	pouces
928	96,0 x 196,0	7 <sup>23</sup> / <sub>32</sub> x 7 <sup>23</sup> / <sub>32</sub>

**TIROIRS** (Hauteur x Largeur)

MODÈLE	mm	pouces
928	146,0 x 196,0	5 <sup>3</sup> / <sub>4</sub> x 7 <sup>23</sup> / <sub>32</sub>

NOTE: Aucune rainure pour la moulure de verrières.  
Profil extérieur par défaut : C

Modèle **928**

Couleur : R205W

## SÉRIE 942 Grade 6

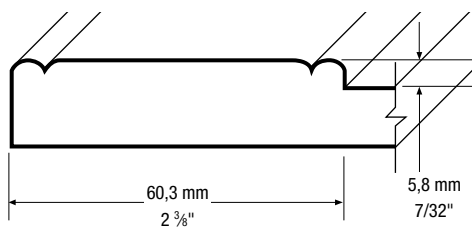

Battant régulier



Battant réduit



Grandeurs minimales

**PORTES ET TIROIRS** (Hauteur x Largeur)

MODÈLE	mm	pouces
942	146,0 x 146,0	5 <sup>3</sup> / <sub>4</sub> x 5 <sup>3</sup> / <sub>4</sub>

**TIROIRS AVEC BATTANTS RÉDUITS** (Hauteur x Largeur)

MODÈLE	mm	pouces
942red	76,2 x 146,0	3 x 5 <sup>3</sup> / <sub>4</sub>

red = battant réduit

Profil extérieur par défaut : le modèle 942 est fabriqué avec son propre profil extérieur.

Les tiroirs de la série 942 sont fabriqués avec des battants réguliers. Pour obtenir des tiroirs avec des battants réduits, spécifiez-le lors de la commande.

Modèle **942**

Couleur : R205W



## CARACTÉRISTIQUES STANDARDS

- Dos en mélamine blanche
- Façades de tiroir fabriquées avec battants réduits (sauf pour la série 942)
- Le sens du grain de bois est vertical à moins d'avis contraire
- Grandeur maximale d'une porte : 2440 mm x 1118 mm (96" x 44")



### SÉRIE 943 Premium

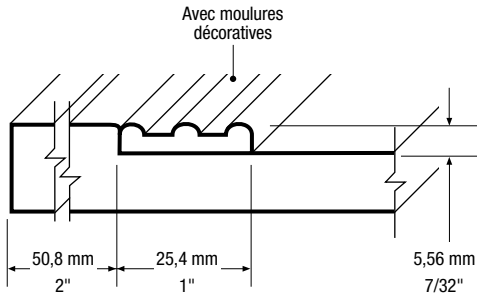

Grandeurs minimales

**PORTES** (Hauteur x Largeur)

MODÈLE	mm	pouces
943	176,2 x 176,2	6 <sup>15</sup> / <sub>16</sub> x 6 <sup>15</sup> / <sub>16</sub>

**TIROIRS** (Hauteur x Largeur)

MODÈLE	mm	pouces
943	126,2 x 176,2	4 <sup>31</sup> / <sub>32</sub> x 6 <sup>15</sup> / <sub>16</sub>

Profil extérieur par défaut : C

Modèle **943**

Couleur : R204W

### SÉRIE 944 Premium

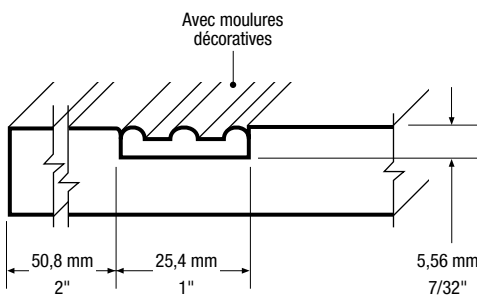

Grandeurs minimales

**PORTES** (Hauteur x Largeur)

MODÈLE	mm	pouces
944	176,2 x 176,2	6 <sup>15</sup> / <sub>16</sub> x 6 <sup>15</sup> / <sub>16</sub>

**TIROIRS** (Hauteur x Largeur)

MODÈLE	mm	pouces
944	126,2 x 176,2	4 <sup>31</sup> / <sub>32</sub> x 6 <sup>15</sup> / <sub>16</sub>

Profil extérieur par défaut : C

Modèle **944**

Couleur : R204W



# MODÈLES DE PORTES

MODÈLES RÉGULIERS | Séries 70 . 76 . 83 . 85

\* Option : Voir disponibilité des mélamine même couleur pages 44-45.



Option de la finition de portes et composantes Pro-Teint pages 48-49.

## SÉRIE 83 Grade 6

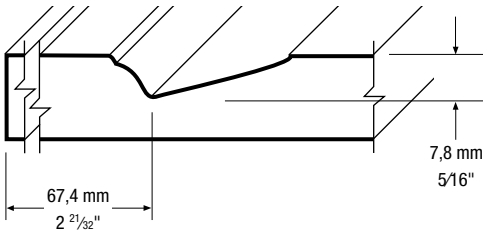

Modèle 183, porte avec coins carrés et biseautés.  
Modèle 193, même profil intérieur que le modèle 183, sans les coins biseautés.

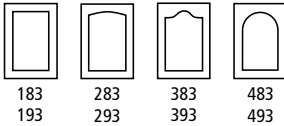

Modèle 183  
Couleur : R207W



### Grandeurs minimales

#### PORTES (Hauteur x Largeur)

MODÈLE	mm	pouces
183 / 193	201,5 x 201,5	7 15/16 x 7 15/16
283 / 293	216,5 x 201,5	8 17/32 x 7 15/16
383 / 393	241,5 x 230,8	9 17/32 x 9 3/32
483 / 493	((L÷2) + 112,5) x 201,5	((L÷2) + 4 7/16) x 7 15/16

#### TIROIRS (Hauteur x Largeur)

MODÈLE	mm	pouces
183 / 193	138,3 x 201,5	5 15/32 x 7 15/16
283 / 293	153,3 x 201,5	6 1/16 x 7 15/16
383 / 393	178,3 x 230,8	7 1/32 x 9 3/32
483 / 493	((L÷2) + 49,3) x 201,5	((L÷2) + 1 31/32) x 7 15/16

L = largeur

Profil extérieur par défaut : C



93

Grade 5

Modèle 193  
Couleur : R207W

## SÉRIE 85 Grade 6

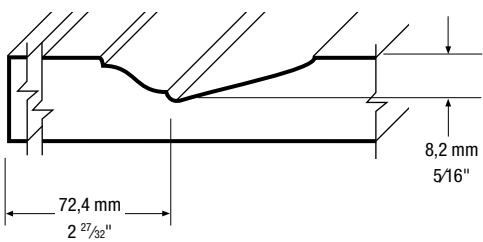

Modèle 185, porte avec coins carrés et biseautés.  
Modèle 195, même profil intérieur que le modèle 185, sans les coins biseautés.

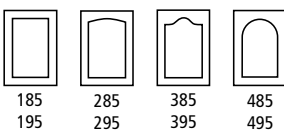

Modèle 185  
Couleur : C92W



### Grandeurs minimales

#### PORTES (Hauteur x Largeur)

MODÈLE	mm	pouces
185 / 195	212,4 x 212,4	8 3/8 x 8 3/8
285 / 295	227,4 x 212,4	8 31/32 x 8 3/8
385 / 395	252,4 x 250,8	9 15/16 x 9 7/8
485 / 495	((L÷2) + 117,5) x 212,4	((L÷2) + 4 21/32) x 8 3/8

#### TIROIRS (Hauteur x Largeur)

MODÈLE	mm	pouces
185 / 195	149,2 x 212,4	5 7/8 x 8 3/8
285 / 295	164,2 x 212,4	6 15/32 x 8 3/8
385 / 395	189,2 x 250,8	7 15/32 x 9 7/8
485 / 495	((L÷2) + 54,3) x 212,4	((L÷2) + 2 5/32) x 8 3/8

L = largeur

Profil extérieur par défaut : C



95

Grade 5

Modèle 195  
Couleur : C92W

## CARACTÉRISTIQUES STANDARDS

- Dos en mélamine blanche
- Façades de tiroir fabriquées avec battants réduits (sauf série 70)
- Le sens du grain de bois est vertical à moins d'avis contraire
- Grandeur maximale d'une porte : 2440 mm x 1118 mm (96" x 44")



### SÉRIE 70 Grade 6

(Pro-teint 10000)

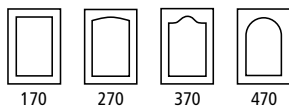
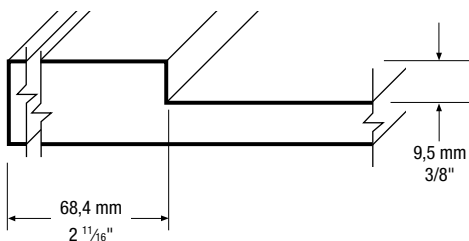

#### Grandeurs minimales

##### PORTES (Hauteur x Largeur)

MODÈLE	mm	pouces
170	146,0 x 146,0	5 <sup>3</sup> / <sub>4</sub> x 5 <sup>3</sup> / <sub>4</sub>
270	161,0 x 146,0	6 <sup>11</sup> / <sub>32</sub> x 5 <sup>3</sup> / <sub>4</sub>
370	186,0 x 200,6	7 <sup>11</sup> / <sub>32</sub> x 7 <sup>29</sup> / <sub>32</sub>
470	((L÷2) + 99,5) x 146,0	((L÷2) + 3 <sup>31</sup> / <sub>32</sub> ) x 5 <sup>3</sup> / <sub>4</sub>

##### TIROIRS (Hauteur x Largeur)

MODÈLE	mm	pouces
170	76,2 x 146,0	3 x 5 <sup>3</sup> / <sub>4</sub>
270	91,2 x 146,0	3 <sup>19</sup> / <sub>32</sub> x 5 <sup>3</sup> / <sub>4</sub>
370	116,2 x 200,6	4 <sup>9</sup> / <sub>16</sub> x 7 <sup>7</sup> / <sub>8</sub>
470	((L÷2) + 29,7) x 146,0	((L÷2) + 3 <sup>3</sup> / <sub>16</sub> ) x 5 <sup>3</sup> / <sub>4</sub>

L = largeur  
Profil extérieur par défaut : B

Modèle 170  
Couleur : C92W

### SÉRIE 76 Grade 4

(Pro-teint 22100)

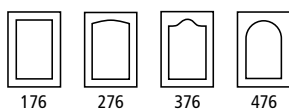
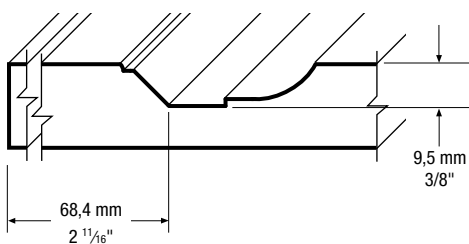

#### Grandeurs minimales

##### PORTES (Hauteur x Largeur)

MODÈLE	mm	pouces
176	216,1 x 216,1	8 <sup>17</sup> / <sub>32</sub> x 8 <sup>17</sup> / <sub>32</sub>
276	231,1 x 216,1	9 <sup>1</sup> / <sub>8</sub> x 8 <sup>17</sup> / <sub>32</sub>
376	256,1 x 216,1	10 <sup>3</sup> / <sub>32</sub> x 8 <sup>17</sup> / <sub>32</sub>
476	((L÷2) + 87,7) x 216,1	((L÷2) + 3 <sup>15</sup> / <sub>32</sub> ) x 8 <sup>17</sup> / <sub>32</sub>

##### TIROIRS (Hauteur x Largeur)

MODÈLE	mm	pouces
176	149,2 x 216,1	5 <sup>7</sup> / <sub>8</sub> x 8 <sup>17</sup> / <sub>32</sub>
276	164,2 x 216,1	6 <sup>15</sup> / <sub>32</sub> x 8 <sup>17</sup> / <sub>32</sub>
376	189,2 x 216,1	7 <sup>15</sup> / <sub>32</sub> x 8 <sup>17</sup> / <sub>32</sub>
476	((L÷2) + 20,9) x 216,1	((L÷2) + <sup>27</sup> / <sub>32</sub> ) x 8 <sup>17</sup> / <sub>32</sub>

L = largeur  
Profil extérieur par défaut : B

Modèle 176  
Couleur : R207W

# MODÈLES DE PORTES

MODÈLES SHAKER | Séries 71 . 72 . 77 . 78

\* Option : Voir disponibilité des mélamines même couleur pages 44-45.



Option de la finition de portes et composants Pro-Teint pages 48-49.

## SÉRIE 71 Grade 6

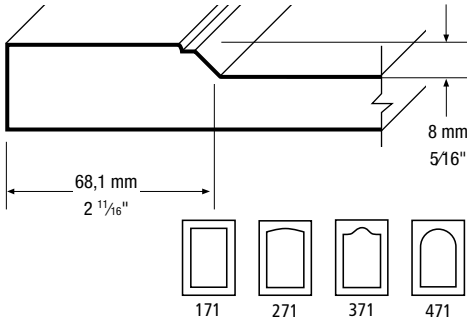

Grandeurs minimales

**PORTES ET TIROIRS (Hauteur x Largeur)**

MODÈLE	mm	pouces
171	161,6 x 161,6	6 <sup>3</sup> / <sub>8</sub> x 6 <sup>3</sup> / <sub>8</sub>
271	176,6 x 161,6	6 <sup>31</sup> / <sub>32</sub> x 6 <sup>3</sup> / <sub>8</sub>
371	201,6 x 201,8	7 <sup>15</sup> / <sub>16</sub> x 7 <sup>31</sup> / <sub>32</sub>
471	((L÷2) + 82,5) x 161,6	((L÷2) + 3 <sup>1</sup> / <sub>4</sub> ) x 6 <sup>3</sup> / <sub>8</sub>

**TIROIRS (Hauteur x Largeur)**

MODÈLE	mm	pouces
171red	83,0 x 161,6	3 <sup>9</sup> / <sub>32</sub> x 6 <sup>3</sup> / <sub>8</sub>
271red	98,0 x 161,6	3 <sup>7</sup> / <sub>8</sub> x 6 <sup>3</sup> / <sub>8</sub>
371red	123,0 x 201,8	4 <sup>27</sup> / <sub>32</sub> x 7 <sup>31</sup> / <sub>32</sub>
471red	((L÷2) + 3,9) x 161,6	((L÷2) + <sup>5</sup> / <sub>32</sub> ) x 6 <sup>3</sup> / <sub>8</sub>

L = largeur

Profil extérieur par défaut : B  
Coupe intérieure de la série 03

Modèle **171**

Couleur : R205W

## SÉRIE 72 Grade 6

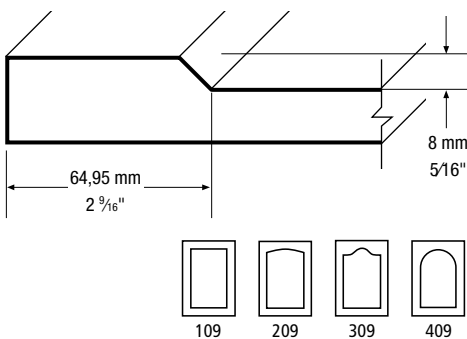

Grandeurs minimales

**PORTES ET TIROIRS (Hauteur x Largeur)**

MODÈLE	mm	pouces
172	155,3 x 155,3	6 <sup>1</sup> / <sub>8</sub> x 6 <sup>1</sup> / <sub>8</sub>
272	170,3 x 155,3	6 <sup>23</sup> / <sub>32</sub> x 6 <sup>1</sup> / <sub>8</sub>
372	195,3 x 193,9	7 <sup>23</sup> / <sub>32</sub> x 7 <sup>21</sup> / <sub>32</sub>
472	((L÷2) + 71,8) x 155,3	((L÷2) + 2 <sup>27</sup> / <sub>32</sub> ) x 6 <sup>1</sup> / <sub>8</sub>

**TIROIRS (Hauteur x Largeur)**

MODÈLE	mm	pouces
172red	91,3 x 155,3	3 <sup>5</sup> / <sub>8</sub> x 6 <sup>1</sup> / <sub>8</sub>
272red	106,3 x 155,3	4 <sup>3</sup> / <sub>16</sub> x 6 <sup>1</sup> / <sub>8</sub>
372red	131,3 x 193,9	5 <sup>3</sup> / <sub>16</sub> x 7 <sup>21</sup> / <sub>32</sub>
472red	((L÷2) + 7,8) x 155,3	((L÷2) + <sup>5</sup> / <sub>16</sub> ) x 6 <sup>1</sup> / <sub>8</sub>

L = largeur

Profil extérieur par défaut : B  
Coupe intérieure de la série 09

Modèle **172**

Couleur : C92W

## CARACTÉRISTIQUES STANDARDS

- Dos en mélamine blanche
- Façades de tiroir fabriquées avec battants réduits
- Le sens du grain de bois est vertical à moins d'avis contraire
- Grandeur maximale d'une porte : 2440 mm x 1118 mm (96" x 44")



### SÉRIE 77 Grade 6

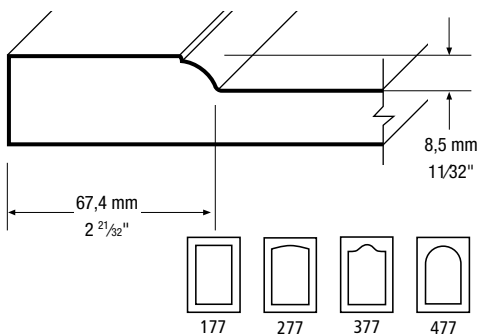

#### Grandeurs minimales

##### PORTES ET TIROIRS (Hauteur x Largeur)

MODÈLE	mm	pouces
177	179,8 x 179,8	7 <sup>3</sup> / <sub>32</sub> x 7 <sup>3</sup> / <sub>32</sub>
277	194,8 x 179,8	7 <sup>11</sup> / <sub>16</sub> x 7 <sup>3</sup> / <sub>32</sub>
377	219,8 x 214,8	8 <sup>21</sup> / <sub>32</sub> x 8 <sup>15</sup> / <sub>32</sub>
477	((L÷2) + 112,5) x 179,8	((L÷2) + 4 <sup>7</sup> / <sub>16</sub> ) x 7 <sup>3</sup> / <sub>32</sub>

##### TIROIRS (Hauteur x Largeur)

MODÈLE	mm	pouces
177red	116,6 x 179,8	4 <sup>19</sup> / <sub>32</sub> x 7 <sup>3</sup> / <sub>32</sub>
277red	131,6 x 179,8	5 <sup>3</sup> / <sub>16</sub> x 7 <sup>3</sup> / <sub>32</sub>
377red	156,6 x 214,8	6 <sup>3</sup> / <sub>16</sub> x 8 <sup>15</sup> / <sub>32</sub>
477red	((L÷2) + 49,3) x 179,8	((L÷2) + 1 <sup>31</sup> / <sub>32</sub> ) x 7 <sup>3</sup> / <sub>32</sub>

L = largeur  
 Profil extérieur par défaut : C  
 Coupe intérieure de la série 83

Modèle **177**  
 Couleur : R204W

### SÉRIE 78 Grade 6

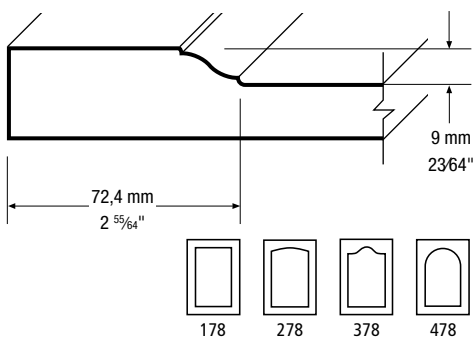

#### Grandeurs minimales

##### PORTES ET TIROIRS (Hauteur x Largeur)

MODÈLE	mm	pouces
178	189,8 x 189,8	7 <sup>1</sup> / <sub>2</sub> x 7 <sup>1</sup> / <sub>2</sub>
278	204,8 x 189,8	8 <sup>3</sup> / <sub>32</sub> x 7 <sup>1</sup> / <sub>2</sub>
378	229,8 x 224,8	9 <sup>1</sup> / <sub>16</sub> x 8 <sup>7</sup> / <sub>8</sub>
478	((L÷2) + 117,5) x 189,8	((L÷2) + 4 <sup>21</sup> / <sub>32</sub> ) x 7 <sup>1</sup> / <sub>2</sub>

##### TIROIRS (Hauteur x Largeur)

MODÈLE	mm	pouces
178red	126,6 x 189,8	5 x 7 <sup>1</sup> / <sub>2</sub>
278red	141,6 x 189,8	5 <sup>19</sup> / <sub>32</sub> x 7 <sup>1</sup> / <sub>2</sub>
378red	166,6 x 224,8	6 <sup>9</sup> / <sub>16</sub> x 8 <sup>7</sup> / <sub>8</sub>
478red	((L÷2) + 54,3) x 189,8	((L÷2) + 2 <sup>5</sup> / <sub>32</sub> ) x 7 <sup>1</sup> / <sub>2</sub>

L = largeur  
 Profil extérieur par défaut : C  
 Coupe intérieure de la série 85

Modèle **178**  
 Couleur : R207W

# MODÈLES DE PORTES

MODÈLES RÉGULIERS | Séries 03 . 06 . 27 . 33

\* Option : Voir disponibilité des mélamines même couleur pages 44-45.



Option de la finition de portes et composants Pro-Teint pages 48-49.

SÉRIE **03**

Grade 4

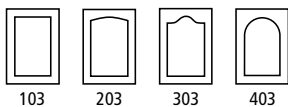
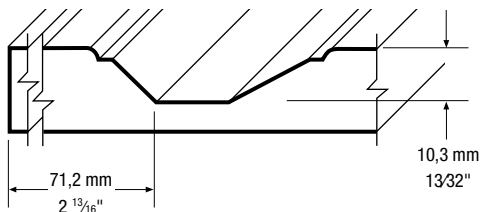

Grandeurs minimales

**PORTES** (Hauteur x Largeur)

MODÈLE	mm	pouces
103	225,0 x 225,0	8 7/8 x 8 7/8
203	240,0 x 225,0	9 15/32 x 8 7/8
303	265,0 x 225,0	10 7/16 x 8 7/8
403	$((L \div 2) + 82,5) \times 225,0$	$((L \div 2) + 3 1/4) \times 8 7/8$

**TIROIRS** (Hauteur x Largeur)

MODÈLE	mm	pouces
103	146,4 x 225,0	5 25/32 x 8 7/8
203	161,4 x 225,0	6 3/8 x 8 7/8
303	186,4 x 225,0	7 11/32 x 8 7/8
403	$((L \div 2) + 3,9) \times 225,0$	$((L \div 2) + 5/32) \times 8 7/8$

L = largeur

Profil extérieur par défaut : B

Modèle **103**

Couleur : R204W

SÉRIE **27**

Grade 4

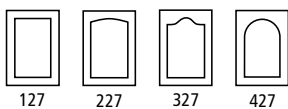
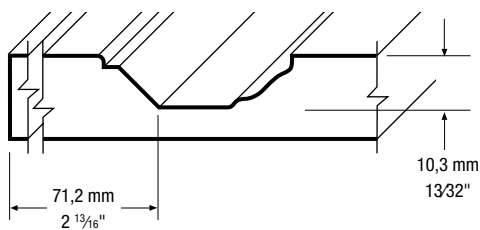

Grandeurs minimales

**PORTES** (Hauteur x Largeur)

MODÈLE	mm	pouces
127	208,4 x 208,4	8 7/32 x 8 7/32
227	223,4 x 208,4	8 13/16 x 8 7/32
327	248,4 x 208,4	9 25/32 x 8 7/32
427	$((L \div 2) + 81,2) \times 208,4$	$((L \div 2) + 3 7/32) \times 8 7/32$

**TIROIRS** (Hauteur x Largeur)

MODÈLE	mm	pouces
127	129,8 x 208,4	5 1/8 x 8 7/32
227	144,8 x 208,4	5 23/32 x 8 7/32
327	169,8 x 208,4	6 11/16 x 8 7/32
427	$((L \div 2) + 2,6) \times 208,4$	$((L \div 2) + 1/8) \times 8 7/32$

L = largeur

Profil extérieur par défaut : A

Modèle **127**

Couleur : R205W

## CARACTÉRISTIQUES STANDARDS

- Dos en mélamine blanche
- Façades de tiroir fabriquées avec battants réduits
- Le sens du grain de bois est vertical à moins d'avis contraire
- Grandeur maximale d'une porte : 2440 mm x 1118 mm (96" x 44")



### SÉRIE 33 Grade 3

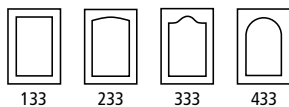
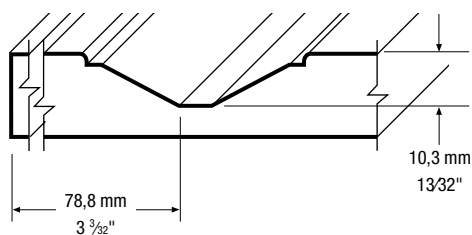

#### Grandeurs minimales

##### PORTES (Hauteur x Largeur)

MODÈLE	mm	pouces
133	225,0 x 225,0	8 7/8 x 8 7/8
233	240,0 x 225,0	9 15/32 x 8 7/8
333	265,0 x 225,0	10 7/16 x 8 7/8
433	$((L \div 2) + 82,5) \times 225,0$	$((L \div 2) + 3 1/4) \times 8 7/8$

##### TIROIRS (Hauteur x Largeur)

MODÈLE	mm	pouces
133	146,4 x 225,0	5 25/32 x 8 7/8
233	161,4 x 225,0	6 3/8 x 8 7/8
333	186,4 x 225,0	7 11/32 x 8 7/8
433	$((L \div 2) + 3,9) \times 225,0$	$((L \div 2) + 5/32) \times 8 7/8$

L = largeur  
Profil extérieur par défaut : A

#### Modèle 133

Couleur : R204W

### SÉRIE 06 Grade 3

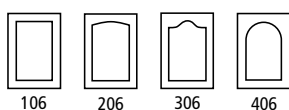
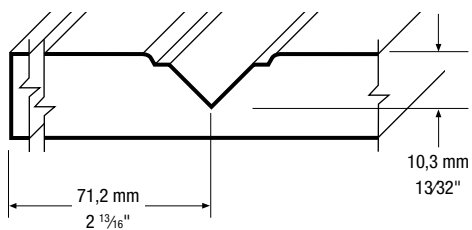

#### Grandeurs minimales

##### PORTES (Hauteur x Largeur)

MODÈLE	mm	pouces
106	180,2 x 180,2	7 1/8 x 7 1/8
206	195,2 x 180,2	7 11/16 x 7 1/8
306	220,2 x 180,2	8 11/16 x 7 1/8
406	$((L \div 2) + 81,5) \times 180,2$	$((L \div 2) + 3 7/32) \times 7 1/8$

##### TIROIRS (Hauteur x Largeur)

MODÈLE	mm	pouces
106	101,6 x 180,2	4 x 7 3/32
206	116,6 x 180,2	4 19/32 x 7 3/32
306	141,6 x 180,2	5 19/32 x 7 3/32
406	$((L \div 2) + 2,9) \times 180,2$	$((L \div 2) + 1/8) \times 7 3/32$

L = largeur  
Profil extérieur par défaut : B

#### Modèle 106

Couleur : R205W



# MODÈLES DE PORTES

MODÈLES RÉGULIERS | Séries 07 . 46 . 86 . 87

\* Option : Voir disponibilité des mélamine même couleur pages 44-45.



Option de la finition de portes et composantes Pro-Teint pages 48-49.

## SÉRIE 86 Grade 6

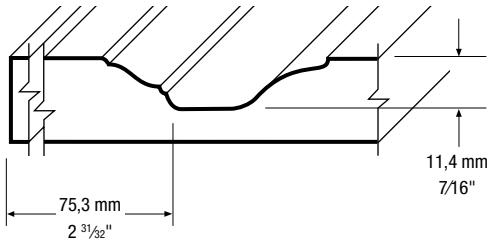

Modèle 186, porte avec coins carrés et biseautés.  
Modèle 196, même profil intérieur que le modèle 186, sans les coins biseautés.

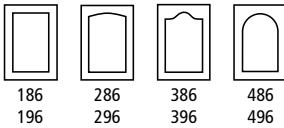

Modèle **186**  
Couleur : C92W



Grandeurs minimales

PORTES (Hauteur x Largeur)

MODÈLE	mm	pouces
186 / 196	237,4 x 237,4	9 <sup>3</sup> / <sub>8</sub> x 9 <sup>3</sup> / <sub>8</sub>
286 / 296	252,4 x 237,4	9 <sup>15</sup> / <sub>16</sub> x 9 <sup>3</sup> / <sub>8</sub>
386 / 396	277,4 x 250,8	10 <sup>15</sup> / <sub>16</sub> x 9 <sup>7</sup> / <sub>8</sub>
486 / 496	((L÷2) + 117,5) x 237,4	((L÷2) + 4 <sup>21</sup> / <sub>32</sub> ) x 9 <sup>3</sup> / <sub>8</sub>

TIROIRS (Hauteur x Largeur)

MODÈLE	mm	pouces
186 / 196	174,2 x 237,4	6 <sup>7</sup> / <sub>8</sub> x 9 <sup>3</sup> / <sub>8</sub>
286 / 296	189,2 x 237,4	7 <sup>15</sup> / <sub>32</sub> x 9 <sup>3</sup> / <sub>8</sub>
386 / 396	214,2 x 250,8	8 <sup>7</sup> / <sub>16</sub> x 9 <sup>7</sup> / <sub>8</sub>
486 / 496	((L÷2) + 54,3) x 237,4	((L÷2) + 2 <sup>5</sup> / <sub>32</sub> ) x 9 <sup>3</sup> / <sub>8</sub>

L = largeur

Profil extérieur par défaut : C



**96**

Grade 5

Modèle **196**  
Couleur : C92W

## SÉRIE 87 Grade 6

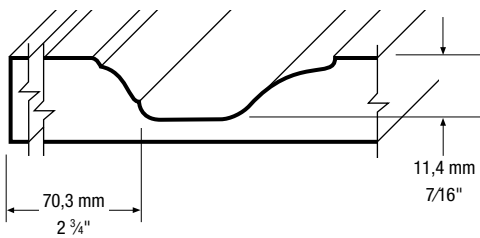

Modèle 187, porte avec coins carrés et biseautés.  
Modèle 197, même profil intérieur que le modèle 187, sans les coins biseautés.

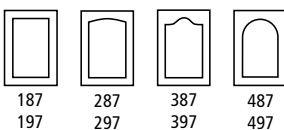

Modèle **187**  
Couleur : R204W



Grandeurs minimales

PORTES (Hauteur x Largeur)

MODÈLE	mm	pouces
187 / 197	227,4 x 227,4	8 <sup>31</sup> / <sub>32</sub> x 8 <sup>31</sup> / <sub>32</sub>
287 / 297	242,4 x 227,4	9 <sup>9</sup> / <sub>16</sub> x 8 <sup>31</sup> / <sub>32</sub>
387 / 397	267,4 x 230,8	10 <sup>17</sup> / <sub>32</sub> x 9 <sup>3</sup> / <sub>32</sub>
487 / 497	((L÷2) + 112,5) x 227,4	((L÷2) + 4 <sup>7</sup> / <sub>16</sub> ) x 8 <sup>31</sup> / <sub>32</sub>

TIROIRS (Hauteur x Largeur)

MODÈLE	mm	pouces
187 / 197	164,2 x 227,4	6 <sup>15</sup> / <sub>32</sub> x 8 <sup>31</sup> / <sub>32</sub>
287 / 297	179,2 x 227,4	7 <sup>1</sup> / <sub>16</sub> x 8 <sup>31</sup> / <sub>32</sub>
387 / 397	204,2 x 230,8	8 <sup>1</sup> / <sub>16</sub> x 9 <sup>3</sup> / <sub>32</sub>
487 / 497	((L÷2) + 49,3) x 227,4	((L÷2) + 1 <sup>31</sup> / <sub>32</sub> ) x 8 <sup>31</sup> / <sub>32</sub>

L = largeur

Profil extérieur par défaut : C



**97**

Grade 5

Modèle **197**  
Couleur : R204W



## CARACTÉRISTIQUES STANDARDS

- Dos en mélamine blanche
- Façades de tiroir fabriquées avec battants réduits
- Le sens du grain de bois est vertical à moins d'avis contraire
- Grandeur maximale d'une porte : 2440 mm x 1118 mm (96" x 44")



### SÉRIE 07 Grade 5

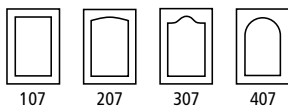
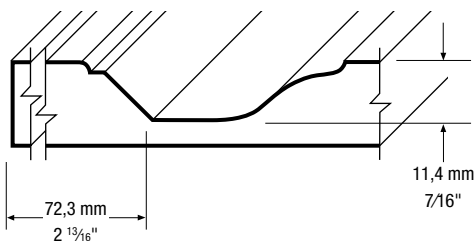

#### Grandeurs minimales

##### PORTES (Hauteur x Largeur)

MODÈLE	mm	pouces
107	235,0 x 235,0	9 9/32 x 9 9/32
207	250,0 x 235,0	9 27/32 x 9 9/32
307	275,0 x 235,0	10 27/32 x 9 9/32
407	$((L \div 2) + 86,8) \times 235,0$	$((L \div 2) + 3 7/16) \times 9 9/32$

##### TIROIRS (Hauteur x Largeur)

MODÈLE	mm	pouces
107	156,4 x 235,0	6 3/16 x 9 9/32
207	171,4 x 235,0	6 3/4 x 9 9/32
307	196,4 x 235,0	7 3/4 x 9 9/32
407	$((L \div 2) + 8,2) \times 235,0$	$((L \div 2) + 1 1/32) \times 9 9/32$

L = largeur

Profil extérieur par défaut : B

#### Modèle 107

Couleur : R204W

### SÉRIE 46 Grade 3

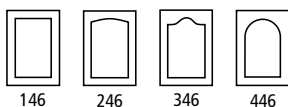
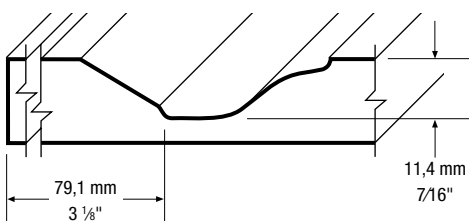

#### Grandeurs minimales

##### PORTES (Hauteur x Largeur)

MODÈLE	mm	pouces
146	234,4 x 234,4	9 1/4 x 9 1/4
246	254,4 x 234,4	10 1/32 x 9 1/4
346	284,4 x 234,4	11 7/32 x 9 1/4
446	$((L \div 2) + 86,5) \times 234,4$	$((L \div 2) + 3 13/32) \times 9 1/4$

##### TIROIRS (Hauteur x Largeur)

MODÈLE	mm	pouces
146	165,8 x 234,4	6 17/32 x 9 1/4
246	185,8 x 234,4	7 11/32 x 9 1/4
346	215,8 x 234,4	8 1/2 x 9 1/4
446	$((L \div 2) + 17,9) \times 234,4$	$((L \div 2) + 23/32) \times 9 1/4$

L = largeur

Profil extérieur par défaut : C

#### Modèle 146

Couleur : C92W

# MODÈLES DE PORTES

MODÈLES RÉGULIERS | Séries 48 . 49 . 88 . 89

\* Option : Voir disponibilité des mélamine même couleur pages 44-45.



Option de la finition de portes et composants Pro-Teint pages 48-49.

## SÉRIE 88 Grade 6

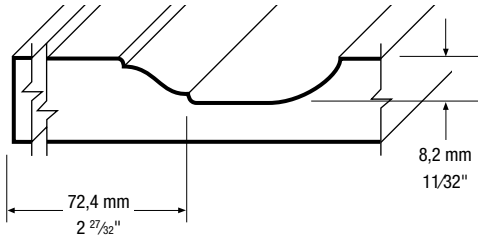

Modèle 188, porte avec coins carrés et biseautés.  
Modèle 198, même profil intérieur que le modèle 188, sans les coins biseautés.

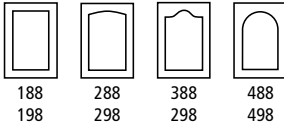

Modèle **188**  
Couleur : R207W



Grandeurs minimales

PORTES (Hauteur x Largeur)

MODÈLE	mm	pouces
188 / 198	214,9 x 214,9	8 15/32 x 8 15/32
288 / 298	229,9 x 214,9	9 1/16 x 8 15/32
388 / 398	254,9 x 250,8	10 1/16 x 9 7/8
488 / 498	((L÷2) + 117,5) x 214,9	((L÷2) + 4 21/32) x 8 15/32

TIROIRS (Hauteur x Largeur)

MODÈLE	mm	pouces
188 / 198	151,7 x 214,9	6 x 8 15/32
288 / 298	166,7 x 214,9	6 9/32 x 8 15/32
388 / 398	191,7 x 250,8	7 9/16 x 9 7/8
488 / 498	((L÷2) + 54,3) x 214,9	((L÷2) + 2 5/32) x 8 15/32

L = largeur

Profil extérieur par défaut : C



## 98

Grade 5

Modèle **198**  
Couleur : R207W

## SÉRIE 89 Grade 6

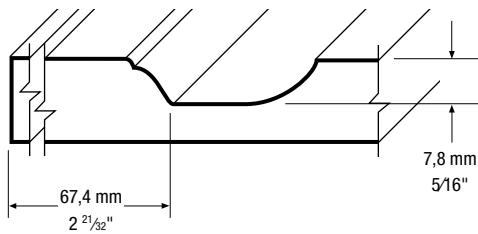

Modèle 189, porte avec coins carrés et biseautés.  
Modèle 199, même profil intérieur que le modèle 189, sans les coins biseautés.

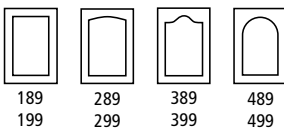

Modèle **189**  
Couleur : R205W



Grandeurs minimales

PORTES (Hauteur x Largeur)

MODÈLE	mm	pouces
189 / 199	204,4 x 204,4	8 1/16 x 8 1/16
289 / 299	219,4 x 204,4	8 21/32 x 8 1/16
389 / 399	244,4 x 230,8	9 5/8 x 9 3/16
489 / 499	((L÷2) + 112,5) x 204,4	((L÷2) + 4 7/16) x 8 1/16

TIROIRS (Hauteur x Largeur)

MODÈLE	mm	pouces
189 / 199	141,2 x 204,4	5 9/16 x 8 1/16
289 / 299	156,2 x 204,4	6 5/32 x 8 1/16
389 / 399	181,2 x 230,8	7 5/32 x 9 3/16
489 / 499	((L÷2) + 49,3) x 204,4	((L÷2) + 1 31/32) x 8 1/16

L = largeur

Profil extérieur par défaut : C



## 99

Grade 5

Modèle **199**  
Couleur : R205W

## CARACTÉRISTIQUES STANDARDS

- Dos en mélamine blanche
- Façades de tiroir fabriquées avec battants réduits
- Le sens du grain de bois est vertical à moins d'avis contraire
- Grandeur maximale d'une porte : 2440 mm x 1118 mm (96" x 44")



### SÉRIE 49 Grade 4

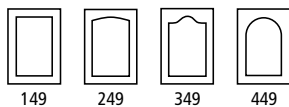
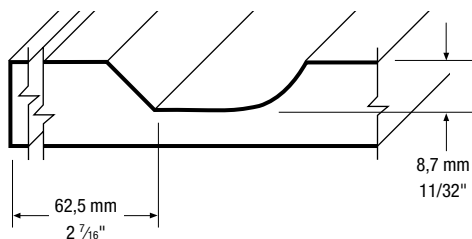

#### Grandeurs minimales

##### PORTES (Hauteur x Largeur)

MODÈLE	mm	pouces
149	195,6 x 195,6	7 <sup>23</sup> / <sub>32</sub> x 7 <sup>23</sup> / <sub>32</sub>
249	210,6 x 195,6	8 <sup>5</sup> / <sub>16</sub> x 7 <sup>23</sup> / <sub>32</sub>
349	238,6 x 220,0	9 <sup>13</sup> / <sub>32</sub> x 8 <sup>11</sup> / <sub>16</sub>
449	((L÷2) + 77) x 195,6	((L÷2) + 3 <sup>1</sup> / <sub>16</sub> ) x 7 <sup>23</sup> / <sub>32</sub>

##### TIROIRS (Hauteur x Largeur)

MODÈLE	mm	pouces
149	139,6 x 195,6	5 <sup>1</sup> / <sub>2</sub> x 7 <sup>23</sup> / <sub>32</sub>
249	154,6 x 195,6	6 <sup>3</sup> / <sub>32</sub> x 7 <sup>23</sup> / <sub>32</sub>
349	185,6 x 220,0	7 <sup>5</sup> / <sub>16</sub> x 8 <sup>11</sup> / <sub>16</sub>
449	((L÷2) + 21) x 195,6	((L÷2) + <sup>27</sup> / <sub>32</sub> ) x 7 <sup>23</sup> / <sub>32</sub>

L = largeur  
Profil extérieur par défaut : C

Modèle **149**  
Couleur : R205W

### SÉRIE 48 Grade 3

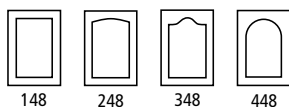
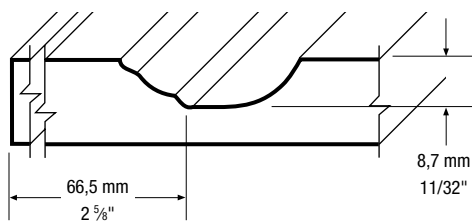

#### Grandeurs minimales

##### PORTES (Hauteur x Largeur)

MODÈLE	mm	pouces
148	187,8 x 187,8	7 <sup>13</sup> / <sub>16</sub> x 7 <sup>13</sup> / <sub>16</sub>
248	202,8 x 187,8	8 x 7 <sup>13</sup> / <sub>16</sub>
348	230,8 x 210,0	9 <sup>3</sup> / <sub>32</sub> x 8 <sup>9</sup> / <sub>32</sub>
448	((L÷2) + 73,1) x 187,8	((L÷2) + 2 <sup>29</sup> / <sub>32</sub> ) x 7 <sup>13</sup> / <sub>16</sub>

##### TIROIRS (Hauteur x Largeur)

MODÈLE	mm	pouces
148	131,8 x 187,8	5 <sup>7</sup> / <sub>32</sub> x 7 <sup>13</sup> / <sub>16</sub>
248	146,8 x 187,8	5 <sup>25</sup> / <sub>32</sub> x 7 <sup>13</sup> / <sub>16</sub>
348	174,8 x 210,0	6 <sup>29</sup> / <sub>32</sub> x 8 <sup>9</sup> / <sub>32</sub>
448	((L÷2) + 17,1) x 187,8	((L÷2) + <sup>11</sup> / <sub>16</sub> ) x 7 <sup>13</sup> / <sub>16</sub>

L = largeur  
Profil extérieur par défaut : C

Modèle **148**  
Couleur : R207W

# MODÈLES DE PORTES

MODÈLES RÉGULIERS | Séries 01 . 04 . 15 . 47

\* Option : Voir disponibilité des mélamines même couleur pages 44-45.



Option de la finition de portes et composants Pro-Teint pages 48-49.

## SÉRIE 01 Grade 2

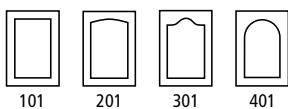
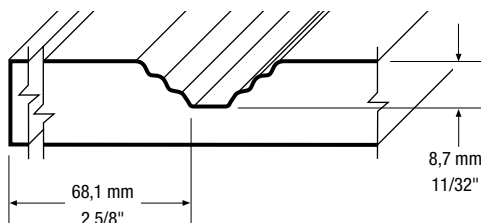

### Grandeurs minimales

#### PORTES (Hauteur x Largeur)

MODÈLE	mm	pouces
101	182,8 x 182,8	7 <sup>7</sup> / <sub>32</sub> x 7 <sup>7</sup> / <sub>32</sub>
201	201,3 x 182,8	7 <sup>15</sup> / <sub>16</sub> x 7 <sup>7</sup> / <sub>32</sub>
301	222,8 x 182,8	8 <sup>25</sup> / <sub>32</sub> x 7 <sup>7</sup> / <sub>32</sub>
401	((L÷2) + 71,6) x 182,8	((L÷2) + 2 <sup>27</sup> / <sub>32</sub> ) x 7 <sup>7</sup> / <sub>32</sub>

#### TIROIRS (Hauteur x Largeur)

MODÈLE	mm	pouces
101	120,2 x 182,8	4 <sup>3</sup> / <sub>4</sub> x 7 <sup>7</sup> / <sub>32</sub>
201	138,7 x 182,8	5 <sup>15</sup> / <sub>32</sub> x 7 <sup>7</sup> / <sub>32</sub>
301	160,2 x 182,8	6 <sup>5</sup> / <sub>16</sub> x 7 <sup>7</sup> / <sub>32</sub>
401	((L÷2) + 9,0) x 182,8	((L÷2) + <sup>3</sup> / <sub>8</sub> ) x 7 <sup>7</sup> / <sub>32</sub>

L = largeur

Profil extérieur par défaut : C

#### Modèle 101

Couleur : C92W

## SÉRIE 04 Grade 2

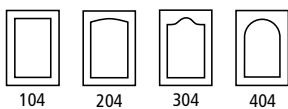
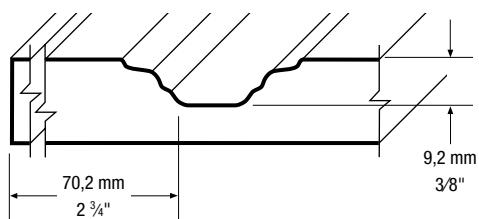

### Grandeurs minimales

#### PORTES (Hauteur x Largeur)

MODÈLE	mm	pouces
104	199,0 x 199,0	7 <sup>27</sup> / <sub>32</sub> x 7 <sup>27</sup> / <sub>32</sub>
204	214,0 x 199,0	8 <sup>7</sup> / <sub>16</sub> x 7 <sup>27</sup> / <sub>32</sub>
304	239,0 x 199,0	9 <sup>7</sup> / <sub>16</sub> x 7 <sup>27</sup> / <sub>32</sub>
404	((L÷2) + 75,1) x 199,0	((L÷2) + 2 <sup>31</sup> / <sub>32</sub> ) x 7 <sup>27</sup> / <sub>32</sub>

#### TIROIRS (Hauteur x Largeur)

MODÈLE	mm	pouces
104	136,4 x 199,0	5 <sup>3</sup> / <sub>8</sub> x 7 <sup>27</sup> / <sub>32</sub>
204	151,4 x 199,0	5 <sup>31</sup> / <sub>32</sub> x 7 <sup>27</sup> / <sub>32</sub>
304	179,4 x 199,0	7 <sup>3</sup> / <sub>32</sub> x 7 <sup>27</sup> / <sub>32</sub>
404	((L÷2) + 12,5) x 199,0	((L÷2) + <sup>1</sup> / <sub>2</sub> ) x 7 <sup>27</sup> / <sub>32</sub>

L = largeur

Profil extérieur par défaut : C

#### Modèle 104

Couleur : C92W

## CARACTÉRISTIQUES STANDARDS

- Dos en mélamine blanche
- Façades de tiroir fabriquées avec battants réduits
- Le sens du grain de bois est vertical à moins d'avis contraire
- Grandeur maximale d'une porte : 2440 mm x 1118 mm (96" x 44")



### SÉRIE 15 Grade 2

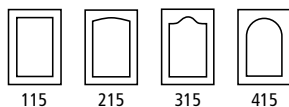
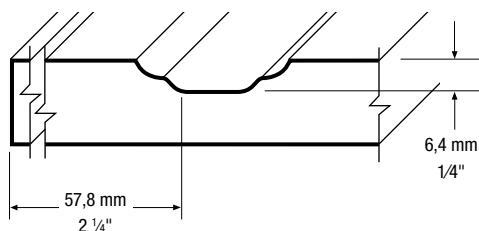

#### Grandeurs minimales

##### PORTES (Hauteur x Largeur)

MODÈLE	mm	pouces
115	170,5 x 170,5	6 <sup>23</sup> / <sub>32</sub> x 6 <sup>23</sup> / <sub>32</sub>
215	185,8 x 170,5	7 <sup>11</sup> / <sub>32</sub> x 6 <sup>23</sup> / <sub>32</sub>
315	210,5 x 170,5	8 <sup>5</sup> / <sub>16</sub> x 6 <sup>23</sup> / <sub>32</sub>
415	((L÷2) + 63,1) x 170,5	((L÷2) + 2 <sup>1</sup> / <sub>2</sub> ) x 6 <sup>23</sup> / <sub>32</sub>

##### TIROIRS (Hauteur x Largeur)

MODÈLE	mm	pouces
115	127,1 x 170,5	5 <sup>1</sup> / <sub>32</sub> x 6 <sup>23</sup> / <sub>32</sub>
215	142,1 x 170,5	5 <sup>5</sup> / <sub>8</sub> x 6 <sup>23</sup> / <sub>32</sub>
315	167,1 x 170,5	6 <sup>19</sup> / <sub>32</sub> x 6 <sup>23</sup> / <sub>32</sub>
415	((L÷2) + 19,7) x 170,5	((L÷2) + <sup>25</sup> / <sub>32</sub> ) x 6 <sup>23</sup> / <sub>32</sub>

L = largeur

Profil extérieur par défaut : U

#### Modèle 115

Couleur : R204W

### SÉRIE 47 Grade 2

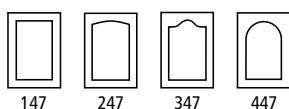
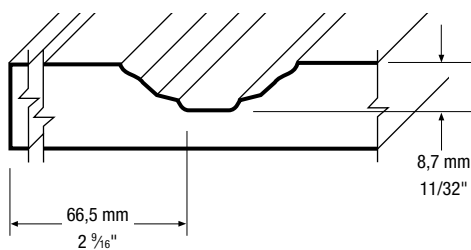

#### Grandeurs minimales

##### PORTES (Hauteur x Largeur)

MODÈLE	mm	pouces
147	185,5 x 185,5	7 <sup>5</sup> / <sub>16</sub> x 7 <sup>5</sup> / <sub>16</sub>
247	200,5 x 185,5	7 <sup>29</sup> / <sub>32</sub> x 7 <sup>5</sup> / <sub>16</sub>
347	228,5 x 210,0	9 x 8 <sup>9</sup> / <sub>32</sub>
447	((L÷2) + 69,8) x 185,5	((L÷2) + 2 <sup>3</sup> / <sub>4</sub> ) x 7 <sup>5</sup> / <sub>16</sub>

##### TIROIRS (Hauteur x Largeur)

MODÈLE	mm	pouces
147	129,5 x 185,5	5 <sup>1</sup> / <sub>8</sub> x 7 <sup>5</sup> / <sub>16</sub>
247	144,5 x 185,5	5 <sup>23</sup> / <sub>32</sub> x 7 <sup>5</sup> / <sub>16</sub>
347	172,5 x 210,0	6 <sup>13</sup> / <sub>16</sub> x 8 <sup>9</sup> / <sub>32</sub>
447	((L÷2) + 13,8) x 185,5	((L÷2) + <sup>9</sup> / <sub>16</sub> ) x 7 <sup>5</sup> / <sub>16</sub>

L = largeur

Profil extérieur par défaut : C

#### Modèle 147

Couleur : R204W

# MODÈLES DE PORTES

MODÈLES RÉGULIERS | Séries 08 . 09 . 32 . 39

\* Option : Voir disponibilité des mélamines même couleur pages 44-45.



Option de la finition de portes et composants Pro-Teint pages 48-49.

## SÉRIE 39 Grade 3

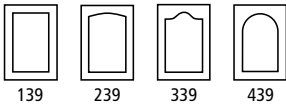
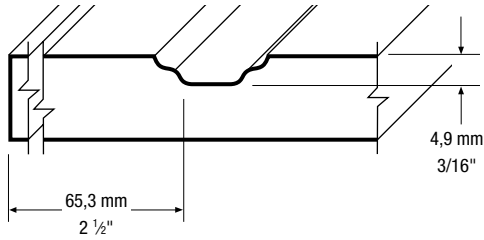

Grandeurs minimales

PORTES (Hauteur x Largeur)

MODÈLE	mm	pouces
139	175,7 x 175,7	6 <sup>15</sup> / <sub>16</sub> x 6 <sup>15</sup> / <sub>16</sub>
239	190,7 x 175,7	7 <sup>17</sup> / <sub>32</sub> x 6 <sup>15</sup> / <sub>16</sub>
339	215,7 x 200,6	8 <sup>1</sup> / <sub>2</sub> x 7 <sup>29</sup> / <sub>32</sub>
439	((L±2) + 70,0) x 175,7	((L±2) + 2 <sup>25</sup> / <sub>32</sub> ) x 6 <sup>15</sup> / <sub>16</sub>

TIROIRS (Hauteur x Largeur)

MODÈLE	mm	pouces
139	112,1 x 175,7	4 <sup>7</sup> / <sub>16</sub> x 6 <sup>15</sup> / <sub>16</sub>
239	127,1 x 175,7	5 <sup>1</sup> / <sub>32</sub> x 6 <sup>15</sup> / <sub>16</sub>
339	152,1 x 200,6	6 x 7 <sup>29</sup> / <sub>32</sub>
439	((L±2) + 6,4) x 175,7	((L±2) + <sup>9</sup> / <sub>32</sub> ) x 6 <sup>15</sup> / <sub>16</sub>

L = largeur

Profil extérieur par défaut : C

Modèle 139

Couleur : R207W

## SÉRIE 09 Grade 3

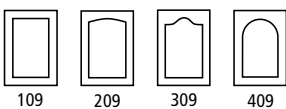
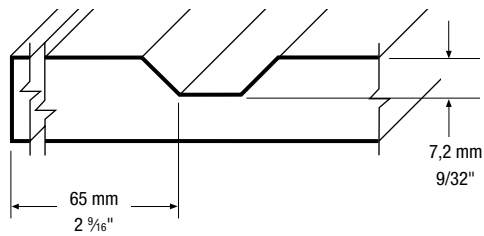

Grandeurs minimales

PORTES (Hauteur x Largeur)

MODÈLE	mm	pouces
109	185,1 x 185,1	7 <sup>5</sup> / <sub>16</sub> x 7 <sup>5</sup> / <sub>16</sub>
209	200,1 x 185,1	7 <sup>29</sup> / <sub>32</sub> x 7 <sup>5</sup> / <sub>16</sub>
309	225,1 x 185,1	8 <sup>7</sup> / <sub>8</sub> x 7 <sup>5</sup> / <sub>16</sub>
409	((L±2) + 71,8) x 185,1	((L±2) + 2 <sup>27</sup> / <sub>32</sub> ) x 7 <sup>5</sup> / <sub>16</sub>

TIROIRS (Hauteur x Largeur)

MODÈLE	mm	pouces
109	121,1 x 185,1	4 <sup>25</sup> / <sub>32</sub> x 7 <sup>5</sup> / <sub>16</sub>
209	136,1 x 185,1	5 <sup>3</sup> / <sub>8</sub> x 7 <sup>5</sup> / <sub>16</sub>
309	161,1 x 185,1	6 <sup>11</sup> / <sub>32</sub> x 7 <sup>5</sup> / <sub>16</sub>
409	((L±2) + 7,8) x 185,1	((L±2) + <sup>5</sup> / <sub>16</sub> ) x 7 <sup>5</sup> / <sub>16</sub>

L = largeur

Profil extérieur par défaut : B

Modèle 109

Couleur : C72R



## CARACTÉRISTIQUES STANDARDS

- Dos en mélamine blanche
- Façades de tiroir fabriquées avec battants réduits
- Le sens du grain de bois est vertical à moins d'avis contraire
- Grandeur maximale d'une porte : 2440 mm x 1118 mm (96" x 44")



### SÉRIE 32 Grade 2

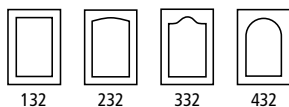
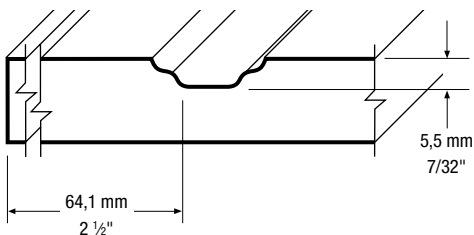

#### Grandeurs minimales

##### PORTES (Hauteur x Largeur)

MODÈLE	mm	pouces
132	173,7 x 173,7	6 <sup>27</sup> / <sub>32</sub> x 6 <sup>27</sup> / <sub>32</sub>
232	188,7 x 173,7	7 <sup>7</sup> / <sub>16</sub> x 6 <sup>27</sup> / <sub>32</sub>
332	213,7 x 173,7	8 <sup>7</sup> / <sub>16</sub> x 6 <sup>27</sup> / <sub>32</sub>
432	((L÷2) + 68,8) x 173,7	((L÷2) + 2 <sup>23</sup> / <sub>32</sub> ) x 6 <sup>27</sup> / <sub>32</sub>

##### TIROIRS (Hauteur x Largeur)

MODÈLE	mm	pouces
132	110,1 x 173,7	4 <sup>11</sup> / <sub>32</sub> x 6 <sup>27</sup> / <sub>32</sub>
232	125,1 x 173,7	4 <sup>15</sup> / <sub>16</sub> x 6 <sup>27</sup> / <sub>32</sub>
332	150,1 x 173,7	5 <sup>15</sup> / <sub>16</sub> x 6 <sup>27</sup> / <sub>32</sub>
432	((L÷2) + 5,2) x 173,7	((L÷2) + <sup>7</sup> / <sub>32</sub> ) x 6 <sup>27</sup> / <sub>32</sub>

L = largeur  
Profil extérieur par défaut : C

Modèle **132**  
Couleur : R207W

### SÉRIE 08 Grade 3

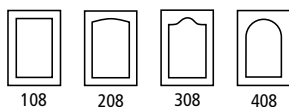
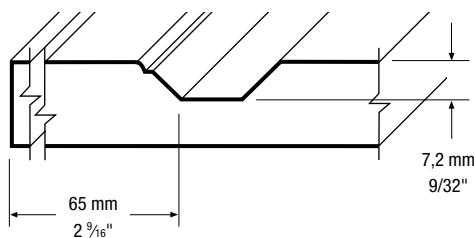

#### Grandeurs minimales

##### PORTES (Hauteur x Largeur)

MODÈLE	mm	pouces
108	185,1 x 185,1	7 <sup>5</sup> / <sub>16</sub> x 7 <sup>5</sup> / <sub>16</sub>
208	200,1 x 185,1	7 <sup>29</sup> / <sub>32</sub> x 7 <sup>5</sup> / <sub>16</sub>
308	225,1 x 185,1	8 <sup>7</sup> / <sub>8</sub> x 7 <sup>5</sup> / <sub>16</sub>
408	((L÷2) + 71,8) x 185,1	((L÷2) + 2 <sup>27</sup> / <sub>32</sub> ) x 7 <sup>5</sup> / <sub>16</sub>

##### TIROIRS (Hauteur x Largeur)

MODÈLE	mm	pouces
108	120,5 x 185,1	4 <sup>3</sup> / <sub>4</sub> x 7 <sup>5</sup> / <sub>16</sub>
208	135,5 x 185,1	5 <sup>11</sup> / <sub>32</sub> x 7 <sup>5</sup> / <sub>16</sub>
308	160,5 x 185,1	6 <sup>11</sup> / <sub>32</sub> x 7 <sup>5</sup> / <sub>16</sub>
408	((L÷2) + 7,8) x 185,1	((L÷2) + <sup>5</sup> / <sub>16</sub> ) x 7 <sup>5</sup> / <sub>16</sub>

L = largeur  
Profil extérieur par défaut : B

Modèle **108**  
Couleur : C72R



# MODÈLES DE PORTES

MODÈLES SPÉCIAUX | Séries 73 . 921 . 972 . 974

\* Option : Voir disponibilité des mélamine même couleur pages 44-45.



Option de la finition de portes et composantes Pro-Teint pages 48-49.

## SÉRIE 972 Grade 4

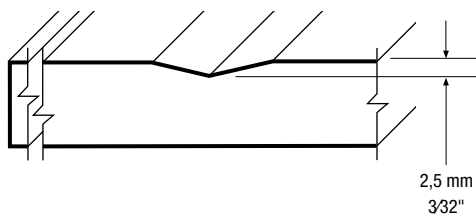

Modèle 972  
Couleur : C92W



Modèle 975  
Couleur : C92W



Grandeurs minimales

**PORTES** (Hauteur x Largeur)

MODÈLE	mm	pouces
972	264,2 x 213,7	10 <sup>13</sup> / <sub>32</sub> x 8 <sup>7</sup> / <sub>16</sub>

**TIROIRS** (Hauteur x Largeur)

MODÈLE	mm	pouces
972	144,2 x 213,7	5 <sup>11</sup> / <sub>16</sub> x 8 <sup>7</sup> / <sub>16</sub>
975	144,2 x 264,2	5 <sup>11</sup> / <sub>16</sub> x 10 <sup>13</sup> / <sub>32</sub>

Profil extérieur par défaut : B

Modèle 972  
Couleur : C92W

## SÉRIE 974 Grade 4

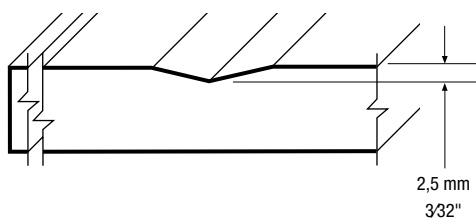

Grandeurs minimales

**PORTES** (Hauteur x Largeur)

MODÈLE	mm	pouces
974	213,7 x 213,7	8 <sup>7</sup> / <sub>16</sub> x 8 <sup>7</sup> / <sub>16</sub>

**TIROIRS** (Hauteur x Largeur)

MODÈLE	mm	pouces
974	164,2 x 213,7	6 <sup>15</sup> / <sub>32</sub> x 8 <sup>7</sup> / <sub>16</sub>

Profil extérieur par défaut : B

Modèle 974  
Couleur : C72R

## CARACTÉRISTIQUES STANDARDS

- Dos en mélamine blanche
- Façades de tiroir fabriquées avec battants réduits
- Le sens du grain de bois est vertical à moins d'avis contraire
- Grandeur maximale d'une porte : 2440 mm x 1118 mm (96" x 44")



### SÉRIE 73 Grade 3

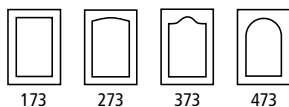
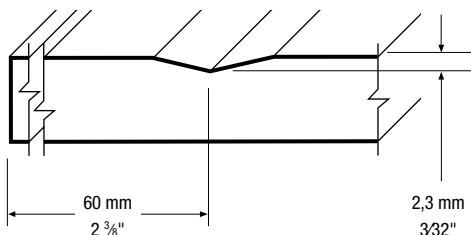

#### Grandeurs minimales

##### PORTES (Hauteur x Largeur)

MODÈLE	mm	pouces
173	153,7 x 153,7	6 1/16 x 6 1/16
273	168,7 x 153,7	6 21/32 x 6 1/16
373	193,7 x 200,0	7 21/32 x 7 7/8
473	((L÷2) + 60,1) x 153,7	((L÷2) + 2 3/8) x 6 1/16

##### TIROIRS (Hauteur x Largeur)

MODÈLE	mm	pouces
173	93,7 x 153,7	3 23/32 x 6 1/16
273	108,7 x 153,7	4 9/32 x 6 1/16
373	133,7 x 200,0	5 9/32 x 7 7/8
473	((L÷2) + 0,1) x 153,7	((L÷2) + 1/32) x 6 1/16

L = largeur  
Profil extérieur par défaut : B

Modèle 173  
Couleur : C92W

### SÉRIE 921 Grade 3

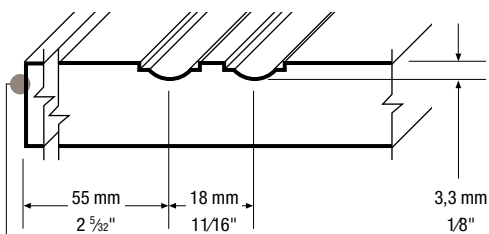

Profil extérieur par défaut : les modèles 921 à 924 sont fabriqués avec leur propre profil extérieur.

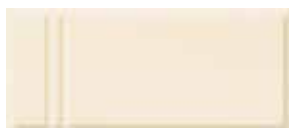
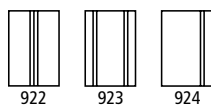

#### Grandeurs minimales

##### PORTES (Hauteur x Largeur)

MODÈLE	mm	pouces
921	34,7 x 128,0	1 3/8 x 5 1/16
922	34,7 x 128,0	1 3/8 x 5 1/16
923	34,7 x 171,4	1 3/8 x 6 3/4
924	34,7 x 128,0	1 3/8 x 5 1/16

##### TIROIRS (Hauteur x Largeur)

MODÈLE	mm	pouces
921	34,7 x 128,0	1 3/8 x 5 1/16
922	34,7 x 128,0	1 3/8 x 5 1/16
923	34,7 x 171,4	1 3/8 x 6 3/4
924	34,7 x 128,0	1 3/8 x 5 1/16

Modèle 921  
Couleur : C72R

# MODÈLES DE PORTES

MODÈLES SPÉCIAUX | Séries 00 . 50 . 911 . 912

\* Option : Voir disponibilité des mélamine même couleur pages 44-45.



Option de la finition de portes et composants Pro-Teint pages 48-49.

SÉRIE **00** Grade 1



Les grandeurs minimales pour le modèle 000 varient selon le profil extérieur sélectionné :

## PORTES ET TIROIRS

(Hauteur x Largeur)

PROFIL EXTÉRIEUR	mm	pouces
A, B, C, G, I, J, K, L, Q, R, Y	25 x 25	1 x 1
M	38 x 38	1 1/2 x 1 1/2
D, W	50 x 50	2 x 2
E, F, S, T, U, V	76 x 76	3 x 3
H	82 x 82	3 1/4 x 3 1/4
P	91 x 91	3 9/16 x 3 9/16

Frais minimaux pour les baguettes en thermoplastique dont la hauteur (ou largeur) est inférieure à 76,2 mm (3").

Produits : 2000 et 3000

Longueur : 1,828 m à 2,438 m (72" à 96")

Largeur : moins de 76,2 mm (3")

Frais minimaux : 2 pi<sup>2</sup>

Modèle **000F**

Couleur : R205W

SÉRIE **912** Grade 3

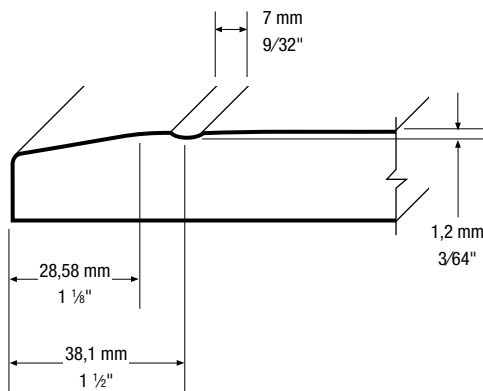

R = 3 mm



R = 3 mm

Grandeurs minimales

## PORTES (Hauteur x Largeur)

MODÈLE	mm	pouces
912	95,9 x 95,9	3 25/32 x 3 25/32

## TIROIRS (Hauteur x Largeur)

MODÈLE	mm	pouces
912	95,9 x 95,9	3 25/32 x 3 25/32

Profil extérieur par défaut : F

Modèle **912**

Couleur : C92W

## CARACTÉRISTIQUES STANDARDS

- Dos en mélamine blanche
- Façades de tiroir fabriquées avec battants réduits (sauf pour le Shaker et la série 50)
- Le sens du grain de bois est vertical à moins d'avis contraire
- Grandeur maximale d'une porte : 2440 mm x 1118 mm (96" x 44")



### SÉRIE 911 Grade 3

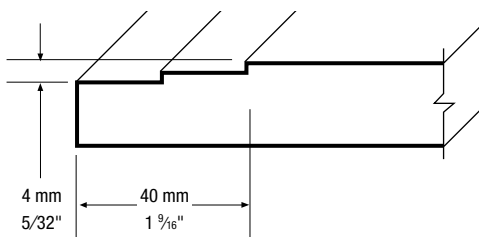

#### Grandeurs minimales

##### PORTES (Hauteur x Largeur)

MODÈLE	mm	pouces
911	92,7 x 92,7	3 21/32 x 3 21/32

##### TIROIRS (Hauteur x Largeur)

MODÈLE	mm	pouces
911	92,7 x 92,7	3 21/32 x 3 21/32

Profil extérieur par défaut : le modèle 911 est fabriqué avec son propre profil extérieur.

#### Modèle 911

Couleur : C92W

### SÉRIE 50 Grade 2

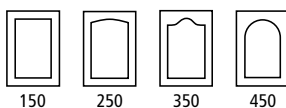
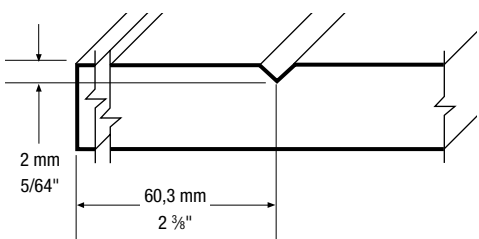

Battant régulier  
(par défaut)



Battant réduit



#### Grandeurs minimales

##### PORTES ET TIROIRS (Hauteur x Largeur)

MODÈLE	mm	pouces
150	146,0 x 146,0	5 3/4 x 5 3/4
250	161,0 x 146,0	6 11/32 x 5 3/4
350	186,0 x 200,6	7 11/32 x 7 29/32
450	$((L \div 2) + 60,4) \times 146,0$	$((L \div 2) + 2 13/32) \times 5 3/4$

##### TIROIRS AVEC BATTANTS RÉDUITS (Hauteur x Largeur)

MODÈLE	mm	pouces
150red	76,2 x 146,0	3 x 5 3/4
250red	91,2 x 146,0	3 19/32 x 5 3/4
350red	116,2 x 200,6	4 19/32 x 7 29/32
450red	$((L \div 2) - 9,4) \times 146,0$	$((L \div 2) - 3/8) \times 5 3/4$

NOTE: Les profils extérieurs D, F, H, P, V et W ne sont pas disponibles.

red = battant réduit

L = largeur

Profil extérieur par défaut : Q

Les tiroirs de la série 50 sont fabriqués avec des battants réguliers. Pour obtenir des tiroirs avec des battants réduits, spécifiez-le lors de la commande.

#### Modèle 150

Couleur : R205W

# MODÈLES DE PORTES

MODÈLES SPÉCIAUX



SÉRIE **996** Grade 3

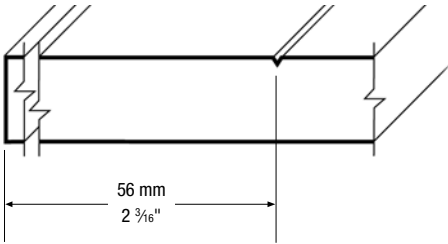

Modèle **996**  
Couleur : R204W

Grandeurs minimales

PORTES (Hauteur x Largeur)

MODÈLE	mm	pouces
996	25,4 x 162,8	1 x 6 7/16

NOTE: Les profils extérieurs D, F, H et P ne sont pas disponibles.  
Profil extérieur par défaut : Y

Profil de coupe vertical

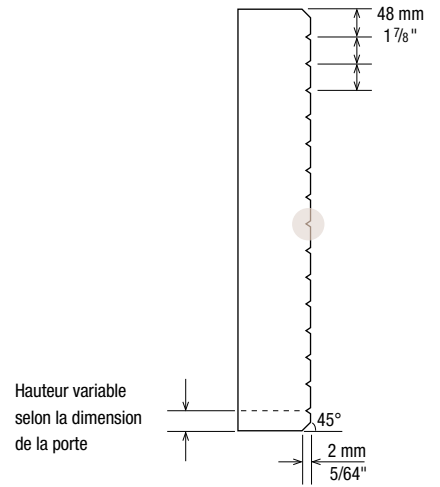

Hauteur variable selon la dimension de la porte

Profil de coupe horizontal

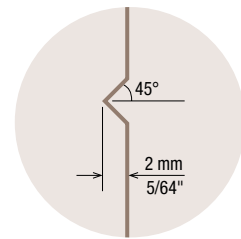

Alignement entre portes et tiroirs juxtaposés

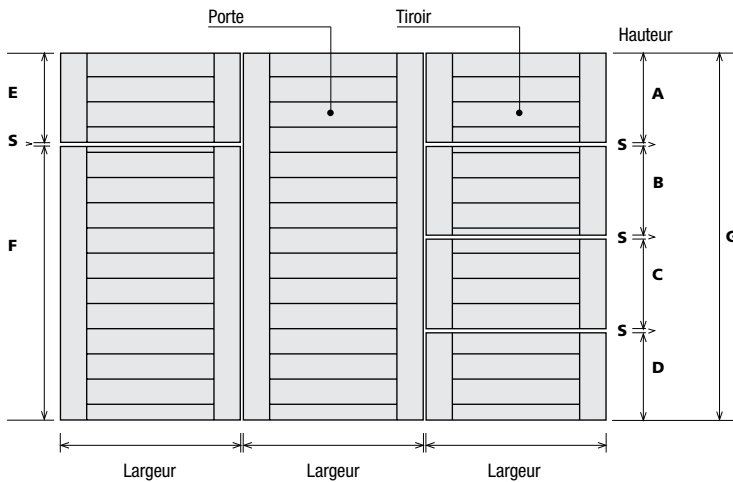

A, B, C, D, E, F et G : hauteur des portes et des tiroirs  
S : distance verticale désirée entre les tiroirs.

Verrière

Battants égaux en haut et en bas

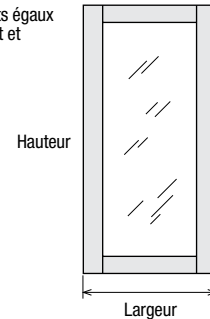

# RAINURES VERTICALES SUR LE CENTRE INTÉRIEUR

Couleur : C92W



Couleur : R204W



Couleur : R207W



Si vous désirez des rainures verticales sur votre porte, veuillez indiquer cette option lorsque vous placez votre commande.

- Commande via internet avec le système POS :  
Sélectionnez le champs PRIX de votre modèle en commande, ensuite sélectionnez FS (frais spéciaux) et dans l'onglet MODÈLE LIGNÉ, sélectionnez rainures simples ou rainures doubles.
- Commande par télécopieur avec le FORMULAIRE DE COMMANDE N° 1.  
Inscrivez le numéro de modèle dans la case MODÈLE et ajoutez la mention « Rainures simples ou rainures doubles ».

Les rainures sont disponibles sur le centre intérieur de la plupart des modèles de portes. Veuillez communiquer avec le service à la clientèle pour plus d'information à ce sujet.

Portes Shaker rainures doubles embossées, non disponibles peintes.

Rainures verticales simples

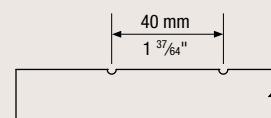
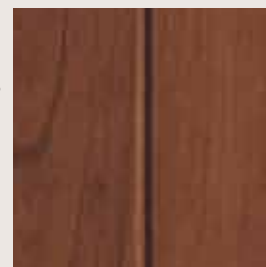

Rainures verticales doubles

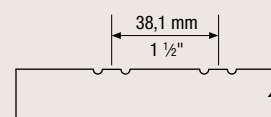
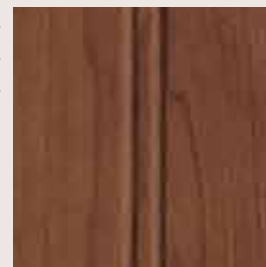



Tous ces panneaux peuvent être peints avec la laque italienne Pro-Teint.

## Panneaux multiples



Modèle **5282**  
Double  
Couleur : R205W



Modèle **5283**  
Triple

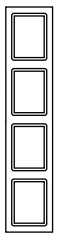

Modèle **5284**  
Quadruple

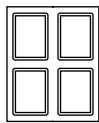

Modèle **5288**  
Quadruple

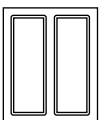

Modèle **5285**  
Double juxtaposé

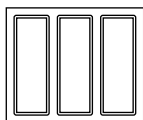

Modèle **5286**  
Triple juxtaposé

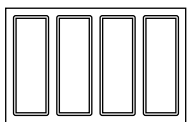

Modèle **5287**  
quadruple juxtaposé

### OPTION

Des rainures agencées au profil extérieur sélectionné peuvent être ajoutées pour séparer chaque section des panneaux multiples et des panneaux pour électroménagers. À moins d'avis contraire, toutes les sections seront alors de dimensions égales.

## Panneaux pour électroménagers

Les panneaux pour électroménagers sont disponibles dans les mêmes modèles que les portes et les panneaux multiples présentés. Leur profil extérieur est cependant modifié tel qu'illustré ci-dessous pour en faciliter l'insertion.

Dans cet exemple, profil extérieur C.  
Disponible dans tous les profils extérieurs.

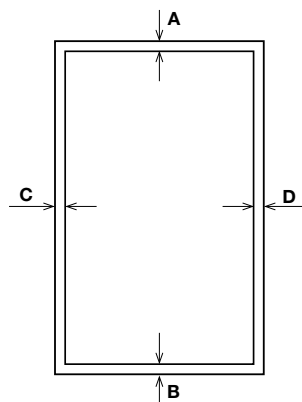
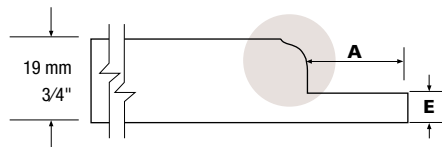

### SPÉCIFICATIONS

Les valeurs de **A** à **E** doivent être spécifiées. Si non spécifiée, la mesure pour **E** sera de 6,35 mm (1/4"). L'épaisseur minimum pour **E** est de 4,76 mm (3/16").

### MODÈLES DISPONIBLES

- Simple (5270)
- Double (5272)
- Double juxtaposé (5275)
- Triple (5273)
- Triple juxtaposé (5276)
- Quadruple (5274, 5278)
- Quadruple juxtaposé (5277)

## Cadres pour électroménagers encastrés



Modèle **5566**  
Couleur : R205W

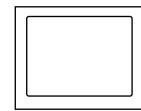

Modèle **5560**

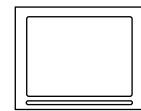

Modèle **5561**

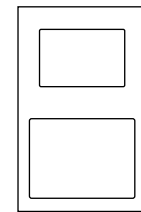

Modèle **5567**

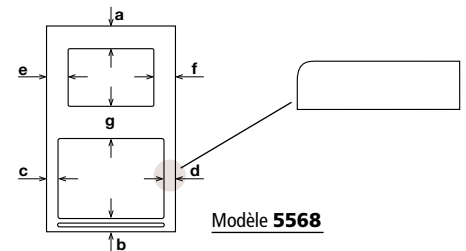

Modèle **5568**

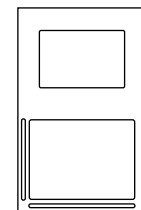

Modèle **5569**

### SPÉCIFICATIONS

- 1) Les contours intérieur et extérieur du cadre sont disponibles dans tous les profils extérieurs. Par défaut, le profil du contour intérieur est «**J**» et le profil du contour extérieur est «**Q**».
- 2) Les rainures sont centrées sur la hauteur et la largeur du battant.
- 3) Grandeurs minimales des battants :
  - avec vanne de ventilation, 50 mm (2")
  - sans vanne de ventilation, 38,1 mm (1 1/2")
- 4) SVP spécifier au moins la hauteur de l'ouverture pour les modèles 5567, 5568, et 5569.



## CONFIGURATION STANDARD

Toute configuration en dehors des standards ci-dessous est considérée comme une configuration sur mesure et nécessite une programmation spéciale.

## Supports à bouteilles

### OUVERTURES EN CERCLE



Modèle **5132**  
Couleur : R204W



Modèle **5133**  
Couleur : R204W

### SPÉCIFICATIONS

- Si les modèles commandés 5132 et 5133 forment une paire, veuillez le préciser lors de la commande.
- Grandeurs minimales: 5132: 76,2 mm (3") de hauteur  
5133: 69,8 mm (2 ¾") de hauteur



Modèle **5134**  
Couleur : R204W

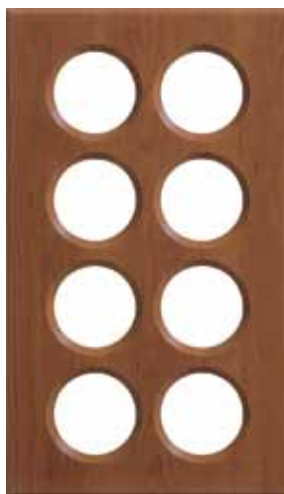

Modèle **5138**  
Couleur : R204W

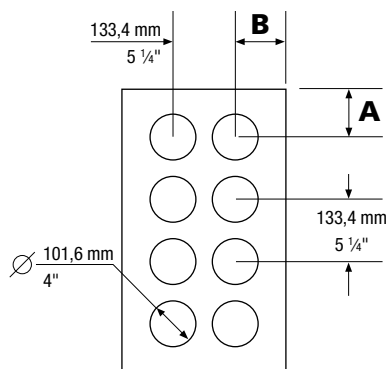

### SPÉCIFICATIONS

- 1) Diamètre standard de l'ouverture : 101,6 mm (4")
- 2) Distance du centre d'une ouverture au centre de l'ouverture suivante : 133,4 mm (5 ¼")
- 3)  $A = \frac{[Largeur - (nombre\ d'ouvertures - 1) \times 133,4\ mm]}{[Largeur - (nombre\ d'ouvertures - 1) \times 5\ 1/4"] \div 2}$   
 $B = \frac{[Hauteur - (nombre\ d'ouvertures - 1) \times 133,4\ mm]}{[Hauteur - (nombre\ d'ouvertures - 1) \times 5\ 1/4"] \div 2}$
- 4) Grandeur minimale de **A** ou **B** : 76,2 mm (3")

### OUVERTURES EN LOSANGE



Modèle **5141**  
Couleur : R205W



Modèle **5142**  
Couleur : R205W



Modèle **5143**  
Couleur : R205W

### SPÉCIFICATIONS

Dimensions de l'ouverture: 101,6 x 101,6 mm (4" x 4")

NOTE : Le nombre d'ouvertures varie selon les dimensions spécifiées.

PRODUIT	NOMBRE OUVERTURES VERTICALES	NOMBRE OUVERTURES HORIZONTALES	TOTAL DES OUVERTURES	HAUTEUR MINIMUM		HAUTEUR MAXIMUM		LARGEUR MINIMUM		LARGEUR MAXIMUM	
				mm	po.	mm	po.	mm	po.	mm	po.
<b>5134</b>	1	4	4	152,4	6	285,7	11 ¼	552,5	21 ¾	685,7	27
<b>5134/5138</b>	1			152,4	6	285,7	11 ¼				
	2			285,8	11 ¼	419,0	16 ½				
	3			419,1	16 ½	501,6	19 ¾				
	4			552,5	21 ¾	685,7	27				
	5			685,8	27	819,1	32 ¼				
	6			819,2	32 ¼	952,4	37 ½				
<b>5138</b>	2	4	8	285,8	11 ¼	419,0	16 ½	552,5	21 ¾	685,7	27
<b>5138</b>	2	5	10	285,8	11 ¼	419,0	16 ½	685,8	27	819,1	32 ¼
<b>5141</b>	3	1	3	571,7	22 ½	760,1	29 ⅞	239,4	9 ⅜	427,9	16 ⅞
<b>5142</b>	3	2	8	616,6	24 ¼	805,0	31 ¾	428,0	16 ⅞	616,5	24 ¼
<b>5143</b>	4	2	11	760,2	29 ⅞	948,7	37 ¾	383,1	15 ⅞	571,6	22 ½
<b>5141/5142</b>	1			239,4	9 ⅜	427,9	16 ⅞				
	2			428,0	16 ⅞	616,5	24 ¼				
	3			616,6	24 ¼	805,0	31 ¾				
	4			805,1	31 ¾	993,6	39 ⅞				
	5			993,7	39 ⅞	1182,2	46 ½				
	6			1182,3	46 ½	1370,8	54				
<b>5143</b>	1			194,5	7 ⅞	383,0	15 ⅞				
	2			383,1	15 ⅞	571,6	22 ½				
	3			571,7	22 ½	760,1	29 ⅞				
	4			760,2	29 ⅞	948,7	37 ¾				
	5			948,8	37 ¾	1137,3	44 ¾				
	6			1137,4	44 ¾	1325,9	52 ¼				



Toutes les verrières peuvent être peintes avec la laque italienne Pro-Teint.



Modèle **4101**  
Couleur : R205W



Modèle **4106**  
Couleur : R205W

## SPÉCIFICATIONS

Un profil intérieur doit être spécifié pour les verrières commandées avec le modèle 000.

NOTE: Les modèles de verrières 911 et 912 sont fabriqués avec le profil intérieur 09.

## Standards

### SÉRIE 4100

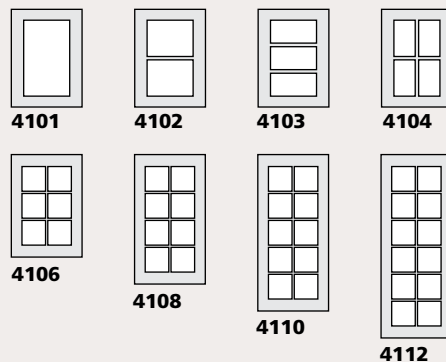

### SÉRIE 4200

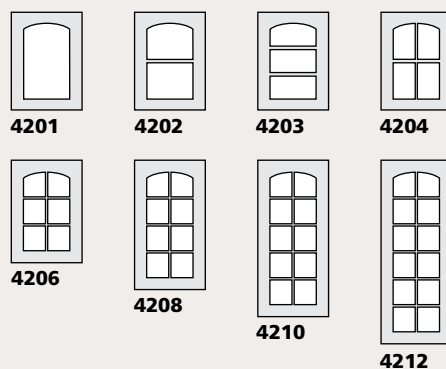

### SÉRIE 4300

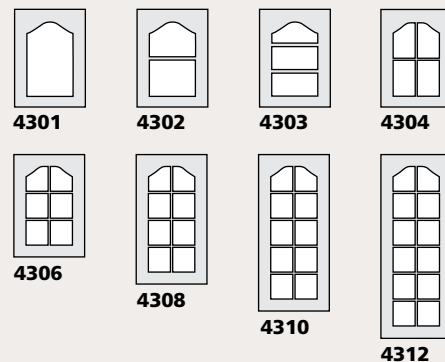

### SÉRIE 4400

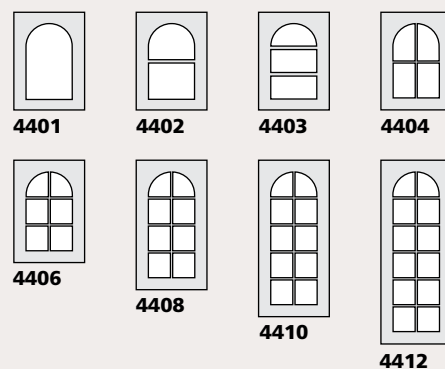

## Spéciales

### SÉRIE 6300-6400

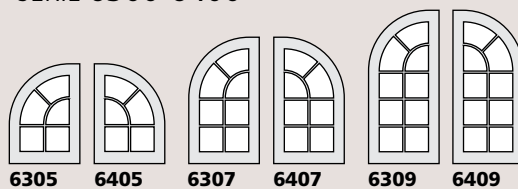

### SÉRIE 6700

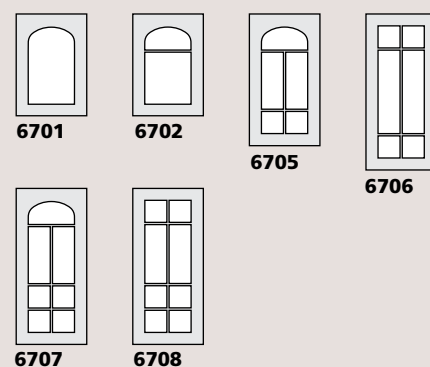

### SÉRIE 6500-6600

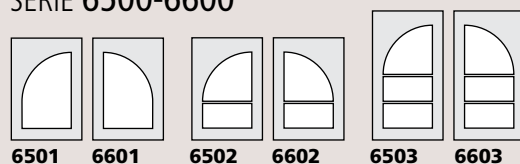

### SÉRIE 6900

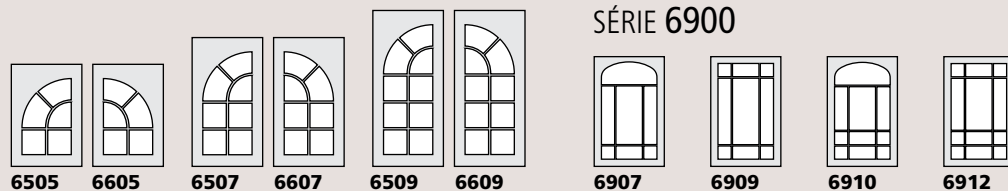

## OPTION

La partie visible de la fibre de pin (MDF) à l'endos des portes verrières peut être peinte en blanc.

### SPÉCIFICATIONS

- 1) Pour les verrières spéciales, (à l'exception de la série 6900), les largeurs doivent être identiques afin que le carrelage horizontal s'aligne.
- 2) Un profil intérieur doit être spécifié pour les verrières commandées avec les modèles, 911 et 912 (profil 09 par défaut).
- 3) Séries 82 à 89, seules les verrières spéciales suivantes sont disponibles : 6706, 6708, 6909 et 6912. Cette restriction ne s'applique pas aux séries 92 à 99.
- 4) Les verrières pour les modèles 994 et 995 sont disponibles uniquement avec le profil intérieur 09.
- 5) Les modèles 928, 942, 943 et 944 sont disponibles uniquement dans la série 4100.
- 6) Les verrières avec le modèle 996 ne sont disponibles que dans la série 4100.
- 7) Les modèles 7730-31-32, 7930-31-32, 928 et 929 sont disponibles en verrières, mais sans l'insertion pour la moulure à vitre

### Tableau des calculs de la dimension des vitres

MODÈLE	Hauteur		Largeur	
	mm	pouces	mm	pouces
01-03-04-06-07-27-33-46-974	H - 115	H - 4 1/2	L - 115	L - 4 1/2
08-09-32-39-47-48-49-50-51-52-55-56-59-60-73-82-83-84-85-86-87-88-89-92-93-94-95-96-97-98-99-942-972	H - 102	H - 4	L - 102	L - 4
15	H - 91	H - 3 9/16	L - 91	L - 3 9/16
928*	H - 147	H - 5 13/16	L - 147	L - 5 13/16
921-924	H - 91	H - 3 9/16	L - 127	L - 5
923	H - 91	H - 3 9/16	L - 163	L - 6 7/16
996	H - 88	H - 3 1/2	L - 102	L - 4
943-944	H - 131	H - 5 5/32	L - 131	L - 5 5/32
773X*-793X	H - 96	H - 3 13/16	L - 96	L - 3 13/16
774X	H - 115	H - 4 1/2	L - 115	L - 4 1/2
794X	H - 109	H - 4 5/16	L - 109	L - 4 5/16

H = hauteur L = largeur

\* aucune rainure pour insérer la moulure à vitre.

### Moulure à vitre

#### COULEURS DISPONIBLES

- Transparent (5351)
- Blanc (5350)

#### INSTALLATION DE LA VITRE

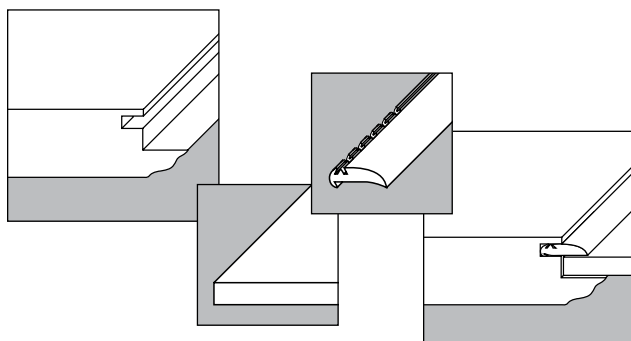

#### SPÉCIFICATION

Épaisseur de verre recommandée : 3 mm (1/8") à 5 mm (3/16"). Pour les dimensions supérieures à 44", l'épaisseur de verre recommandée est de 5 mm (3/16").

#### Grandeurs minimales

4100 - 4200 - 4300		
Hauteur x Largeur		
MODÈLE	mm	pouces
01	203,2 x 203,2	8 x 8
02	279,4 x 203,2	11 x 8
03	368,3 x 203,2	14 1/2 x 8
04	279,4 x 279,4	11 x 11
06	368,3 x 279,4	14 1/2 x 11
08	457,2 x 279,4	18 x 11
10	546,1 x 279,4	21 1/2 x 11
12	635,0 x 279,4	25 x 11

4400	
Hauteur x Largeur	
01	*
02	≥ L
03	≥ 1,4 x L
04	≥ L
06	≥ 1,4 x L
08	≥ 1,8 x L
10	≥ 2,2 x L
12	≥ 2,6 x L

\* Les verrières 4401 ont les mêmes grandeurs minimales que les modèles de porte correspondants. (ex. : 401, 403, etc).

6300 - 6400 - 6500 - 6600	
Hauteur	
6305 - 6405	≥ 1,4 x L
6307 - 6407	≥ 1,6 x L
6309 - 6409	≥ 2 x L
6501 - 6601	≥ L
6502 - 6602	≥ 1,4 x L
6503 - 6603	≥ 1,6 x L
6505 - 6605	≥ 1,4 x L
6507 - 6607	≥ 1,6 x L
6509 - 6609	≥ 2,0 x L

Le centre du rayon ne se calcule pas à partir du battant. Pour plus d'information à ce sujet, veuillez communiquer avec le service à la clientèle.

6700	
Hauteur	
6701	≥ 0,6 x L
6702	≥ 0,9 x L
6705	≥ 1,5 x L
6706	≥ 1,5 x L
6707	≥ 1,9 x L
6708	≥ 1,9 x L

6900		
Hauteur x Largeur		
6907	500 x 444,5	19 11/16 x 17 1/2
6909	425 x 444,5	16 3/4 x 17 1/2
6910	600 x 444,5	23 5/8 x 17 1/2
6912	525 x 444,5	20 11/16 x 17 1/2

# MOULURES ET ACCESSOIRES

MOULURES DÉCORATIVES | MOULURES DE FINITION | MOULURES DE TÊTE | CIMAISE  
 SOCLE DÉCORATIF | PLINTHES | CADRAGES | COIN DÉCORATIF | CACHE-NÉON

## Moulures décoratives

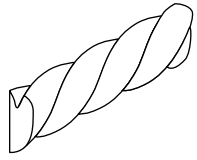

Modèle 5902

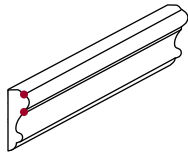

Modèle 5903

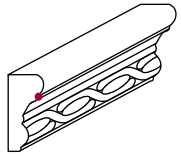

Modèle 5906

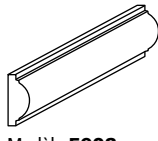

Modèle 5908

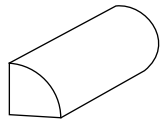

Modèle 5909

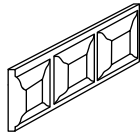

Modèle 5912

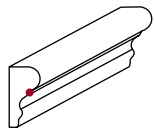

Modèle 5914

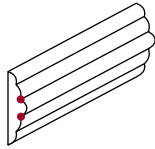

Modèle 5918

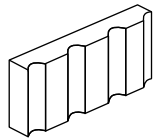

Modèle 5942

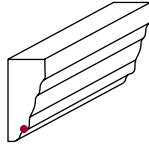

Modèle 5960

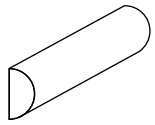

Modèle 5990

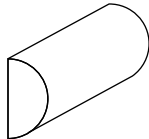

Modèle 5992

MODÈLE	Hauteur x Épaisseur	
	mm	pouces
5767	40,6 x 15,2	1 5/8 x 5/8
5902	17,5 x 7	1 1/16 x 9/32
5903	20,6 x 6,4	1 3/16 x 1/4
5906	36,5 x 17,5	1 7/16 x 1 1/16
5908	19 x 8	3/4 x 5/16
5909	19 x 19	3/4 x 3/4
5912	22,2 x 8	7/8 x 5/16
5914	25,4 x 12,7	1 x 1/2
5918	27 x 6,4	1 1/16 x 1/4
5942	25,4 x 19	1 x 3/4
5960	35 x 16	1 3/8 x 5/8
5990	19 x 9,5	3/4 x 3/8
5992	38 x 19	1 1/2 x 3/4

### SPÉCIFICATIONS

- 1) Disponibles en longueur de 2,4 m (8').
- 2) La définition de certains détails varie selon l'épaisseur du film thermoplastique.
- 3) Modèles 5902, 5912 : 94" de longueur.

## Cimaise

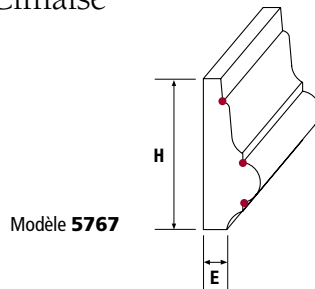

Modèle 5767

## SoCLE décoratif

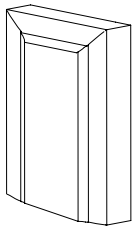

Modèle 5590  
 95,2 x 222,2 mm  
 (3 3/4" x 8 3/4")

## Coin décoratif

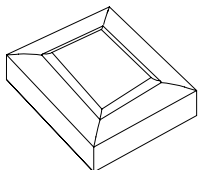

Modèle 5540  
 95,2 x 95,2 mm  
 (3 3/4" x 3 3/4")

## Plinthes



Modèle 5760



Modèle 5761

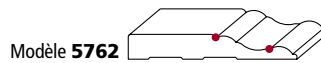

Modèle 5762

MODÈLE	Hauteur x Épaisseur	
	mm	pouces
5760	165,1 x 15,2	6 1/2 x 5/8
5761	139,7 x 15,2	5 1/2 x 5/8
5762	108 x 15,2	4 1/4 x 5/8

## Moulures de finition

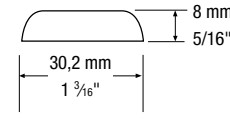

Modèle 747

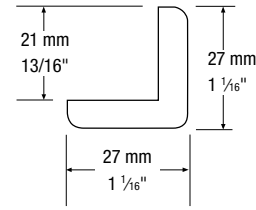
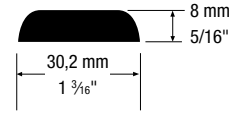

Modèle 748

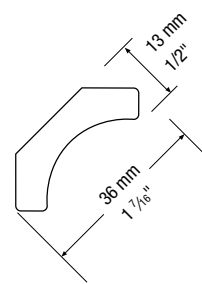
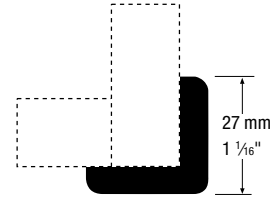

Modèle 758

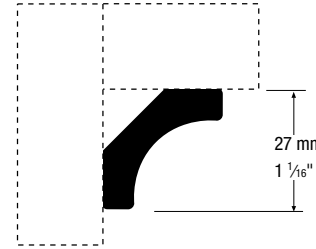

### EMBALLAGE EN VRAC

MODÈLE	PIÈCES PAR BOÎTE
747-748-758	12

NOTE : Certaines restrictions de couleurs s'appliquent. Veuillez consulter la liste de prix.

## Cadrages

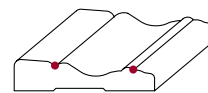

Modèle 5763

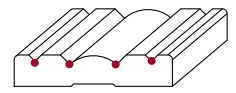

Modèle 5764

MODÈLE	Hauteur x Épaisseur	
	mm	pouces
5763	68,3 x 15,2	2 11/16 x 5/8
5764	79,4 x 15,2	3 1/8 x 5/8

• Indique les lignes, ou détails de la porte, où le glacié crayonné et/ou essuyé sera appliqué.

## Moulures de tête

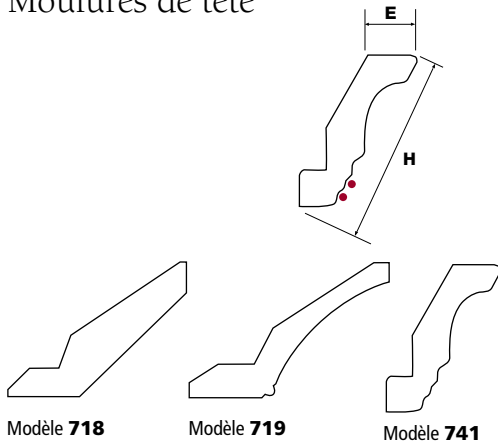

Modèle 718

Modèle 719

Modèle 741

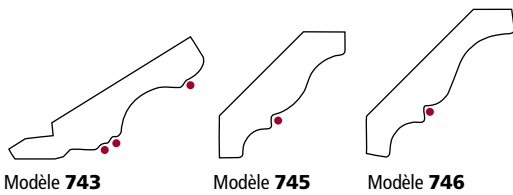

Modèle 743

Modèle 745

Modèle 746

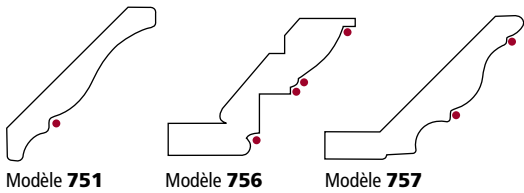

Modèle 751

Modèle 756

Modèle 757

### Hauteur x Épaisseur

MODÈLE	mm	pouces
718	24,6 x 99,1	3 <sup>1</sup> / <sub>2</sub> x 3 <sup>15</sup> / <sub>16</sub>
719	24,6 x 99,1	3 <sup>1</sup> / <sub>2</sub> x 3 <sup>15</sup> / <sub>16</sub>
741	76,2 x 17,5	3 x 1 <sup>1</sup> / <sub>16</sub>
743	90,5 x 17,5	3 <sup>9</sup> / <sub>16</sub> x 1 <sup>1</sup> / <sub>16</sub>
745	69,9 x 17,5	2 <sup>3</sup> / <sub>4</sub> x 1 <sup>1</sup> / <sub>16</sub>
746	80,2 x 17,5	3 <sup>5</sup> / <sub>32</sub> x 1 <sup>1</sup> / <sub>16</sub>
751	108 x 17	4 <sup>1</sup> / <sub>4</sub> x 2 <sup>2</sup> / <sub>3</sub>
756	88,9 x 19,1	3 <sup>1</sup> / <sub>2</sub> x 3 <sup>3</sup> / <sub>4</sub>
757	143 x 25,4	5 <sup>5</sup> / <sub>8</sub> x 1

### LONGUEURS DISPONIBLES

- 2,4 m (8') à l'unité, tous les modèles, toutes les couleurs

### EMBALLAGE EN VRAC

MODÈLE	PIÈCES PAR BOÎTE
741-743-745-746	4
756-757	2

NOTE: Certaines restrictions de couleurs s'appliquent. Veuillez consulter la liste de prix.

### SPÉCIFICATIONS

- 1) Les modèles 743 et 746 sont également disponibles pour toutes les moulures courbes (voir page 31).
- 2) Pour les moulures courbes 746, l'installation se fait selon la méthode 1.

## Cache-néon 3" standards

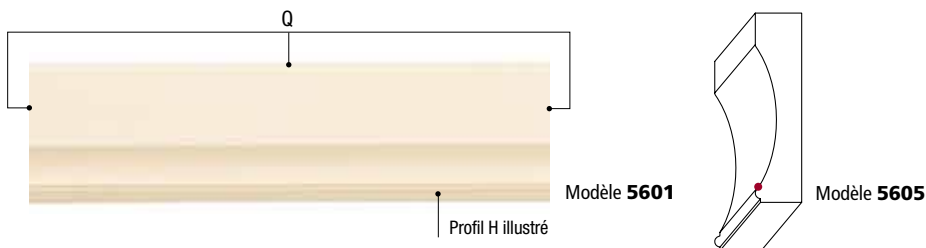

### SPÉCIFICATIONS

- 1) Les cache-néon standards sont de 76,2 mm (3") de haut et seule la partie du bas est moulurée.
- 2) Disponibles avec tous les profils extérieurs. (Voir page 3)
- 3) 5601, 5602 (Mouluré 2 côtés) = 76,2 mm
- 4) Le grain de bois est horizontal.
- 5) Pour commander des pilastres, plinthes ou cache-néon plats sur mesure, commandez les produits 2000 ou 3000 (voir page 26)

- Indique les lignes, ou détails de la porte, où le glacis crayonné et/ou essuyé sera appliqué.

## INSTALLATION

### MÉTHODE 1

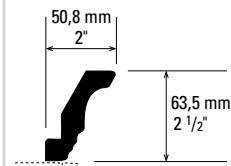

Modèle 741

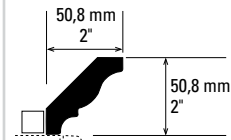

Modèle 745

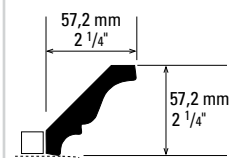

Modèle 746

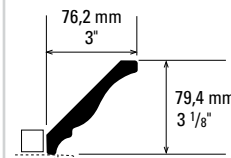

Modèle 751

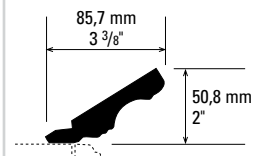

Modèle 743

### MÉTHODE 2

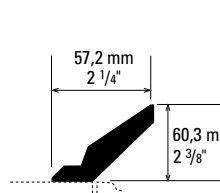
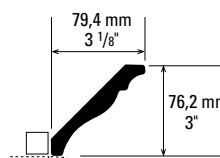
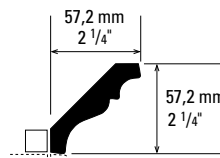
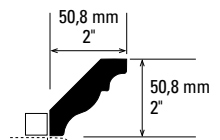
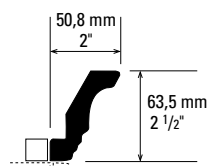

Modèle 5718

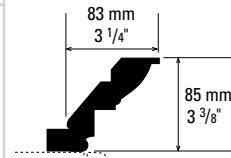

Modèle 756

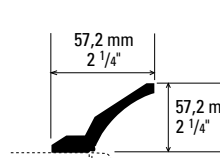

Modèle 5719

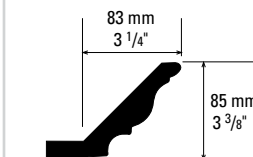

Modèle 757

### SPÉCIFICATION

Il est préférable d'utiliser des attaches et de la colle plutôt que des clous pour fixer les pièces.

# MOULURES ET ACCESSOIRES

CACHE-NÉON | ROSETTES | PILASTRES FLÛTES | MOULURES COURBES  
COINS D'ARMOIRES | APPLIQUÉS DÉCORATIFS

## Cache-néon sur mesure



Modèle **5610**  
Couleur : C72R



Modèle **5620**  
Couleur : C72R



Modèle **5631**  
Couleur : C72R



Modèle **5640**  
Couleur : C72R



Modèle **5650**  
Couleur : C72R

## Cache-néon série Designer



Modèle **5510**  
Lignes diagonales

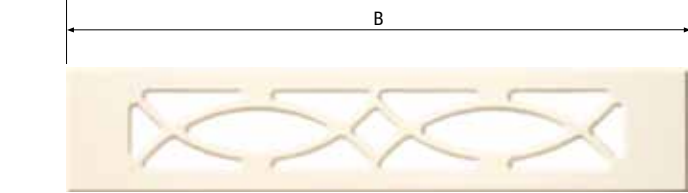

Modèle **5520**  
Lignes courbes

MODÈLE	Dimensions minimales				Dimensions standards			
	A		B		A		B	
	mm	po.	mm	po.	mm	po.	mm	po.
5510 Lignes diagonales	152	6	235	9 1/4	152	6	762	30
5520 Lignes courbes	"		304,8	12	"		762	30

### SPÉCIFICATIONS

- 1) Le perçage est identique à celui d'une verrière.
- 2) Pour le modèle 5520, un motif en forme d'œil sera ajouté à chaque multiple de 355,6 mm (14").
- 3) Disponible avec tous les profils extérieurs sauf, D, F, H et P.
- 4) Si la largeur est < 44, le grain de bois sera parallèle à la hauteur.
- 5) Si la largeur est ≥ 44, le grain de bois sera parallèle à la largeur.
- 6) Offert avec dos blanc seulement.

## Standards

Les standards pour les cache-néon ont été établis tels que présentés ci-dessous. Tout cache-néon commandé en dehors de ces standards nécessitera une programmation spéciale.

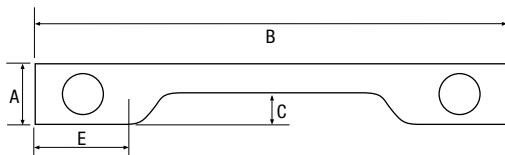

Modèles **5610-5611-5616**

- Si **B** < 609,6 mm (24"), **E** = 76,2 mm (3")  
 Si **B** ≥ 609,6 mm (24"), **E** = 152,4 mm (6")  
 Si **A** < 203,2 mm (8"), **C** = 50,8 mm (2")  
 Si **A** ≥ 203,2 mm (8"), **C** = 101,6 mm (4")

### Dimensions minimales

MODÈLE	A		B	
	mm	po.	mm	po.
5610 sans motif	101,6	4	330,2	13
5611 avec 2 rosettes machinées	101,6	4	330,2	13
5616 avec 2 rosettes appliquées	101,6	4	330,2	13
5620 sans motif	101,6	4	304,8	12
5621 avec 2 rosettes machinées	101,6	4	304,8	12
5626 avec 2 rosettes appliquées	101,6	4	304,8	12
5630 sans motif	101,6	4	304,8	12
5631 avec 2 rosettes machinées	101,6	4	304,8	12
5636 avec 2 rosettes appliquées	101,6	4	304,8	12
5640 sans motif	101,6	4	254	10
5650 sans motif	101,6	4	152,4	6

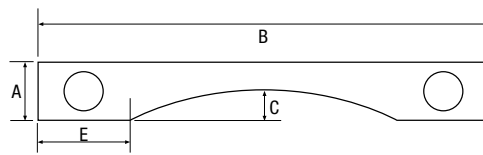

Modèles **5620-5621-5626, 5630-5631-5636**

- E** est variable  
 Si **B** < 508 mm (20"), la grandeur minimale de **E** est 76,2 mm (3") et la grandeur maximale de **E** est 101,6 mm (4")  
 Si **B** ≥ 508 mm (20"), la grandeur minimale de **E** est 76,2 mm (3") et la grandeur maximale de **E** est 165,1 mm (6 1/2")  
 Si **A** < 203,2 mm (8"), **C** = 50,8 mm (2")  
 Si **A** ≥ 203,2 mm (8"), **C** = 101,6 mm (4")

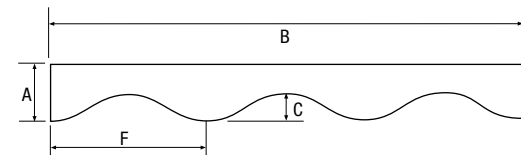

Modèle **5640**

- Si **B** < 762 mm (30"), **F** = 127 mm (5") et **C** = 25,4 mm (1")  
 Si **B** ≥ 762 mm (30"), **F** = 254 mm (10") et **C** = 50,8 mm (2")

### SPÉCIFICATIONS

- 1) Seule la partie du bas est moulurée. Veuillez spécifier le profil extérieur lors de la commande.
- 2) Les rosettes sont centrées verticalement dans la dimension **A** et horizontalement dans la dimension **E**.
- 3) Le grain de bois sera parallèle à la largeur. (Certaines exceptions s'appliquent, veuillez communiquer avec le service à la clientèle pour plus de détails.)



## Rosettes

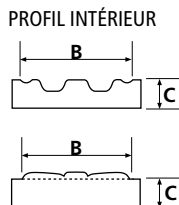
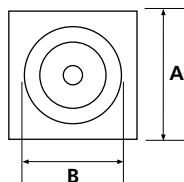

Modèle **5530**  
Couleur : C72R

Modèle **5580**  
Couleur : C72R

### Dimensions standards

MODÈLE	A		B		C	
	mm	po.	mm	po.	mm	po.
5530 machinée	76,2	3	68	2 11/16	17,2 - 19,1 - 25	11/16 - 3/4 - 1
5580 appliquée	76,2	3	63,5	2 1/2	17,2 - 19,1 - 25	11/16 - 3/4 - 1

### SPÉCIFICATIONS

- 1) Les profils **H**, **P** et **V** ne sont pas disponibles
- 2) Un minimum de 88,9 mm (3 1/2") est requis pour tous les profils, à l'exception de **Q** et **Y**.
- 3) Offert avec dos blanc seulement.

## Coins d'armoires rayon 3"



### SPÉCIFICATIONS

- 1) Longueurs standards : 800 mm (31 1/2"), 2440 mm (96"). Longueurs sur mesure aussi disponibles.
- 2) Dans le 800 mm (31 1/2"), il y a un battant de 57,2 mm (2 1/4") à une seule extrémité. La pièce est conçue de façon à s'agencer avec une porte de 762 mm (30").
- 3) Dans le 2440 mm (96"), il y a un battant de 57,2 mm (2 1/4") à chaque extrémité.



Modèle **5300**



Modèle **5301**



Modèle **5302**



Modèle **5304**

## Pilastres flûtes

Modèle **5406**



Modèle **5429**



Modèle **5436**



Modèle **5411**

Modèle **5430**

Modèle **5439**

### SPÉCIFICATIONS

- 1) Le profil par défaut est **Q**
- 2) Les profils extérieurs **H**, **P** et **V** ne sont pas disponibles.
- 3) Le ratio utilisé est d'une rainure par pouce de largeur, si aucune spécification n'est donnée.
- 4) Différentes longueurs sont disponibles sur demande pour **A**, **B**, **C**, **D** et **E**.

#### PROFIL INTÉRIEUR

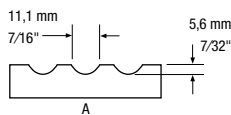

NOTE : si **C** est < 609,6 mm (24")

**B** = 38,1 mm (1 1/2")

**D** = 101,6 mm (4")

**E** = 25,4 mm (1")

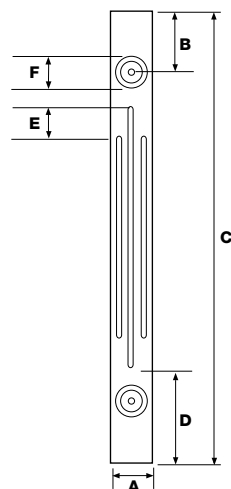

### Dimensions standards

MODÈLE	DESCRIPTION	A		B		C		D		E		F	
		mm	po.	mm	po.	mm	po.	mm	po.	mm	po.	mm	po.
5400	sans motif	76,2	3	-	-	813	32	-	-	-	-	-	-
5401	avec 2 rosettes machinées	76,2	3	114,3	4 1/2	813	32	-	-	-	-	68	2 11/16
5406	avec 2 rosettes appliquées	76,2	3	114,3	4 1/2	813	32	-	-	-	-	63,5	2 1/2
5410	1 ligne plus longue	76,2	3	-	-	813	32	-	-	50,8	2	-	-
5411	1 ligne plus longue avec 2 rosettes machinées	76,2	3	114,3	4 1/2	813	32	177,8	7	50,8	2	68	2 11/16
5416	1 ligne plus longue avec 2 rosettes appliquées	76,2	3	114,3	4 1/2	813	32	177,8	7	50,8	2	63,5	2 1/2
5420	2 lignes	76,2	3	-	-	813	32	177,8	7	-	-	-	-
5421	2 lignes avec 2 rosettes machinées	76,2	3	114,3	4 1/2	813	32	177,8	7	-	-	68	2 11/16
5426	2 lignes avec 2 rosettes appliquées	76,2	3	114,3	4 1/2	813	32	177,8	7	-	-	63,5	2 1/2
5429	2 lignes complètes	76,2	3	-	-	813	32	-	-	-	-	-	-
5430	3 lignes	76,2	3	-	-	813	32	177,8	7	-	-	-	-
5431	3 lignes avec 2 rosettes machinées	76,2	3	114,3	4 1/2	813	32	177,8	7	-	-	68	2 11/16
5436	3 lignes avec 2 rosettes appliquées	76,2	3	114,3	4 1/2	813	32	177,8	7	-	-	63,5	2 1/2
5439	3 lignes complètes	76,2	3	-	-	813	32	-	-	-	-	-	-

## Appiqués décoratifs



Modèle **5970**  
63,5 mm  
2 1/2"



Modèle **5972\***  
44,5 x 133,4 mm  
1 3/4" x 5 1/4"



Modèle **5974\***  
50,8 x 264 mm  
2" x 10 3/8"



Modèle **5978**  
88,9 x 408 mm  
3 1/2" x 16 1/8"



Modèle **5980**  
31,8 x 243 mm  
1 1/4" x 9 5/8"

\* Disponible uniquement en paire



# MOULURES ET ACCESSOIRES

ESPACEURS ANTI-CHALEUR | TABLETTES DE COIN | PIGNONS | TAMBOURS DÉCORATIFS  
BANDES DE CHANT | RECOUVREMENTS THERMOPLASTIQUES

## ESPACEURS ANTI-CHALEUR

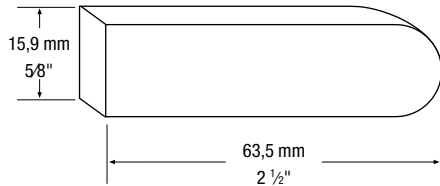
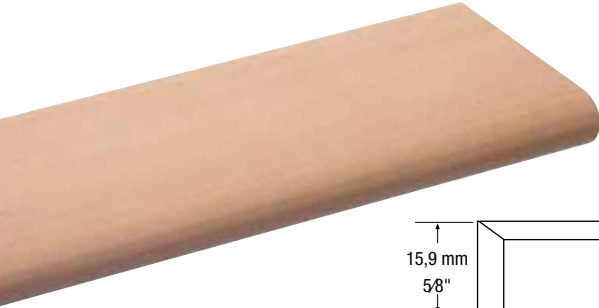

### LONGUEURS DISPONIBLES

- 1,2 m (4') (5315)
- 2,4 m (8') (5316)

### SPÉCIFICATION

Une bande de 25,4 mm (1") est fournie avec chaque espaceur. Après avoir coupé l'espaceur à la bonne grandeur, utiliser la bande pour plaquer les bouts.

## Installation

### ESPACEUR ANTI-CHALEUR TRANSPARENT

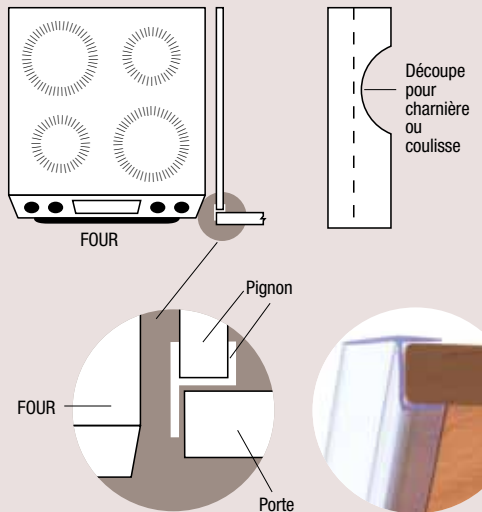

L'espaceur anti-chaaleur transparent est une option très intéressante pour l'installation d'armoires près d'une source de chaleur. Avec la même résistance à la chaleur que les espaceurs en stratifié (250 °F/120 °C) cet espaceur transparent assure une correspondance parfaite avec toutes les couleurs thermoplastiques. Il s'installe très facilement le long du pignon et ne requiert aucun adhésif. Si vous devez installer l'espaceur autour d'une charnière ou d'une coulisse, rien de plus simple. Une découpe sur la partie intérieure de l'espaceur anti-chaaleur suffira.

### FOURS MURAUX

Il est recommandé d'utiliser des espaceurs anti-chaaleurs tel que mentionné pour les fours conventionnels. De plus, prévoir un espaceur de 5/8"-3/4" placé horizontalement entre le four et la porte du haut, tout en étant à la même égalité de la surface de cette dernière.

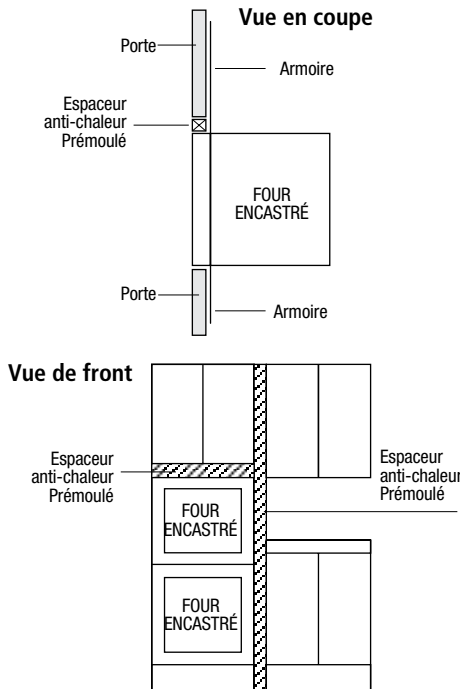

### FOURS CONVENTIONNELS

L'espaceur anti-chaaleur doit être monté de façon à ce que sa surface soit au même niveau que celle de la porte adjacente. Il en va de même pour une plaque chauffante de comptoir munie d'orifices d'échappement au devant. Un tel dispositif sert de bouclier contre les chaleurs excessives de convection et de radiation associées avec le grillage (avec la porte du fourneau ouverte) et les fours autonettoyants.

#### Vue en plan

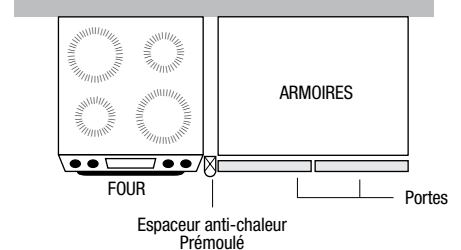

#### Vue de front

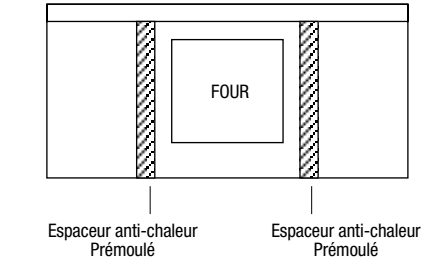

### MICRO-ONDES ENCASTRÉ ET CAFETIÈRE INSTALLÉE SOUS L'ARMOIRE

Il est préférable d'installer un espaceur anti-chaaleur au dessous des portes. L'espaceur devrait être à la même égalité ou dépasser la surface des portes. Ceci permet de protéger la surface de la porte de la chaleur excessive, ainsi que l'intérieur de la porte de la vapeur.

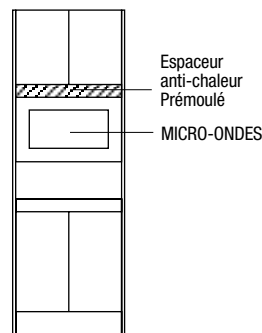

### RESTRICTION

**Appareils ménagers sur le comptoir :** Pour protéger les portes de toute température excessive, il est de mise de porter une attention particulière aux appareils suivants : grille pain, grille pain-four, grille portable et autres appareils pouvant générer de la chaleur et/ou de la vapeur.

## Tablettes de coin

### TABLETTE AVEC RAYON

Modèle 5120



NOTE : Disponible avec dos de même couleur

### TABLETTE AVEC ELLIPSE

Modèle 5121

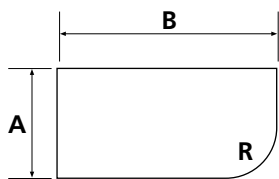

Si **A** ou **B** sont < 203,2 mm (8"),  
**R** = 88,9 mm (3 1/2")

Si **A** et **B** sont ≥ 203,2 mm (8"),  
**R** = 190,5 mm (7 1/2")

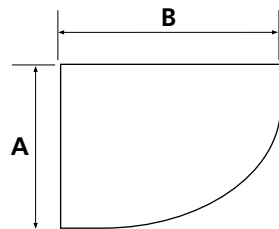

Si les dimensions **A** ou **B** se situent entre :

101,6 mm (4") – 152,4 mm (6"),  
**R** = 101,6 mm (4")

152,4 mm (6") – 203,2 mm (8"),  
**R** = 152,4 mm (6")

203,2 mm (8") – 254 mm (10"),  
**R** = 203,2 mm (8")

254 mm (10") – 381 mm (15"),  
**R** = 254 mm (10")

## Pignons

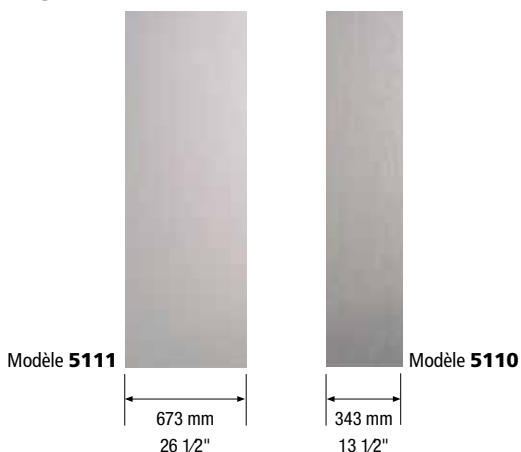

### Grandeurs disponibles

- 343 mm x 2440 mm (13 1/2" x 96")  
Disponible avec tous les profils extérieurs.  
5110 (1 côté), 5116 (2 côtés)
- 673 mm x 2440 mm (26 1/2" x 96")  
Disponible avec tous les profils extérieurs.  
5111 (1 côté), 5117 (2 côtés)
- Pignons sur mesure disponibles

## Bandes de chant

Les bandes de chant en thermoplastique sont formulées pour être appliquées avec une machine opérant à 77 °C (170 °F). Puisque les machines courantes fonctionnent à une température de 88 °C (190 °F) à 99 °C (210 °F), nous offrons également des bandes de chant en PVC dont la formulation standard permet l'application avec les machines courantes. Consulter le tableau à la page 44-45 pour les finis disponibles selon le type de bande.

### Bandes de chant en thermoplastique

- 25,4 mm (1") de large
- Rouleau de 100 m (328') (5008)
- Longueur de 2,4 m (8') (5009)

### Bandes de chant en PVC

- 23,8 mm (15/16") de large
- Rouleau de 236,2 m (600') (5050)

### SPÉCIFICATIONS

- 1) Les bandes de chant en PVC ne sont pas couvertes par notre garantie qui s'applique strictement à nos produits en thermoplastique.
- 2) Si les bandes de chant en PVC sont appliquées manuellement, nous recommandons l'utilisation d'un ciment contact à base d'eau de première qualité pour éviter d'endommager les surfaces adjacentes recouvertes en thermoplastique.

## Tambours décoratifs



### Grandeurs disponibles

	3,2 mm (1/8")	6,4 mm (1/4")
• 0,6 m x 0,6 m (2' x 2')	5005	5055
• 0,6 m x 1,2 m (2' x 4')	5003	5052
• 1,2 m x 1,2 m (4' x 4')	5004	5054

### SPÉCIFICATIONS

- 1) Largeur des bandes : 12,7 mm (1/2")  
Bande de départ : 38,1 mm (1 1/2")
- 2) Épaisseur :
  - 3,2 mm (1/8")
  - 6,4 mm (1/4")
- 3) Standard : grain de bois vertical.  
Grain de bois horizontal disponible en option.

## Recouvrements en thermoplastique

### Feuilles en thermoplastique

- 1,2 m (4') de large (5000)

### Feuilles en thermoplastique avec endos préencollés

- 1,2 m x 2,4 m (4' x 8') (5040)

### Panneaux laminés MDF

- 5014 : 6,3 mm x 1,2 m x 2,4 m (1/4" x 4' x 8')
- 5016 : 19,05 mm x 1,2 m x 2,7 m (3/4" 4' x 9')
- 5018 : 3,18 mm x 1,2 m x 2,4 m (1/8" x 4' x 8')

### Feuilles laminées sur Unilam

Panneau de particule 15,9 mm (5/8") avec thermoplastique sur un côté ou deux côtés

#### UN CÔTÉ

- 5011 : 1,2 m x 2,4 m (4' x 9')
- 5013 : 1,2 m x 2,7 m (4' x 8')

#### DEUX CÔTÉS

- 5010 : 1,2 m x 2,4 m (4' x 9')
- 5012 : 1,2 m x 2,7 m (4' x 8')

NOTE : Voir pages 44-45 pour les couleurs disponibles.

## Propriétés du produit

### Tolérance sur la hauteur et la largeur

- $\pm 0,5$  mm (0,020")

### Tolérance à la courbure par pied linéaire

- $\pm 0,8$  mm (1/32"). Voir le tableau de la page 41 pour le nombre de pentures recommandé.

### Résistance à la chaleur

- 85 °C (185 °F). Voir page 38 pour l'installation près des sources de chaleur.

## Entretien et réparation du produit

Faciles d'entretien, les portes thermoplastiques peuvent être nettoyées avec de l'eau et du savon doux. Comme pour tout produit de qualité, certaines précautions peuvent être prises afin d'en préserver l'apparence :

- Éviter les poudres abrasives car le produit est sensible aux solvants organiques et récurrents abrasifs, particulièrement à l'acétone et au toluène.
- Éviter tout contact avec un objet pointu ou coupant de façon à ne pas égratigner les portes. Les égratignures mineures peuvent parfois être enlevées en suivant les instructions suivantes :
  - 1) Frotter doucement avec une cire à automobile de bonne qualité.
  - 2) Polir ensuite avec une cire en pâte à base de carnauba.
  - 3) Des trousseaux de réparation sont disponibles dans les magasins spécialisés en retouche de peinture.
- Éviter d'exposer le produit à toute chaleur excessive. Pour éviter tout dommage causé par la chaleur excessive, suivre les instructions suivantes :
  - 1) Si la porte du fourneau est ouverte lorsque celui-ci est en marche au mode grillage, ouvrir les portes et tiroirs des armoires adjacentes.
  - 2) Lors du cycle auto-nettoyage du four, ouvrir ou enlever les portes et tiroirs des armoires adjacentes.
  - 3) Les appareils tels que cafetière, grille-pain et bouilloire ne doivent pas être mis en marche sur le comptoir s'ils sont placés directement sous les armoires.

## Tiroirs

Il est préférable de commander en porte (battants non réduits) plutôt qu'en tiroir dans le cas de tiroirs de 228,6 mm (9") et plus en hauteur qui doivent s'aligner avec des portes.

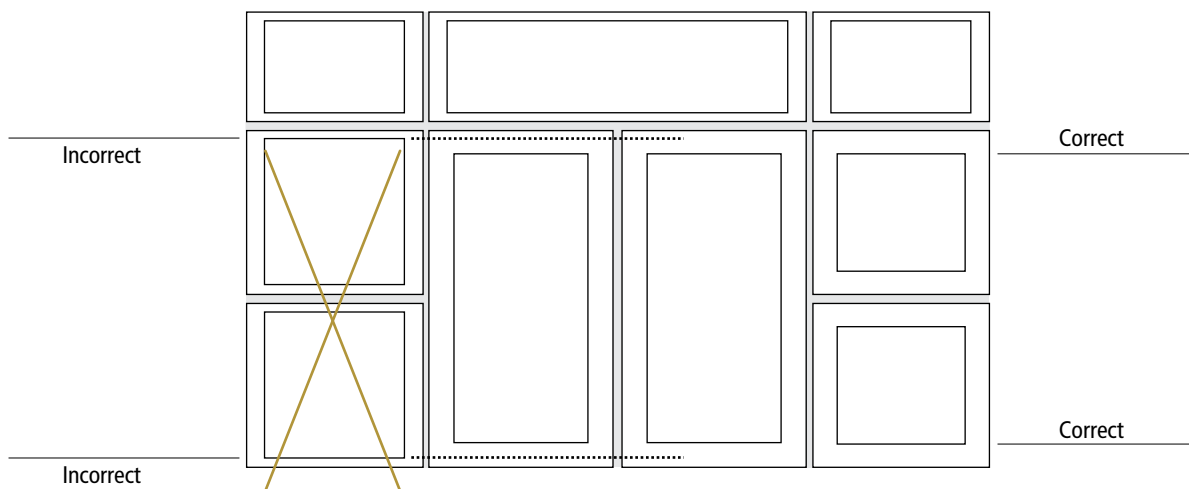

## Encavure

Les codes descriptifs pour déterminer l'emplacement de l'encavure ont été simplifiés tel qu'illustré ci-contre. Les lettres dans le nouveau code correspondent au profil extérieur sélectionné. Dans cet exemple, le profil "A" a été choisi.

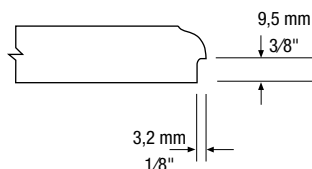

- 1) Peut être ajoutée à tous les profils extérieurs sauf: **G, H, L, M** et **S**.
- 2) Les encavures 4AAA, A4AA, AA4A et AAA4 sont sur toute la longueur, à 25,4 mm (1") de chaque extrémité.
- 3) Toutes les autres encavures ont 101,6 mm (4") de large. Celles sur les coins sont positionnées à 25,4 mm (1") du bord.

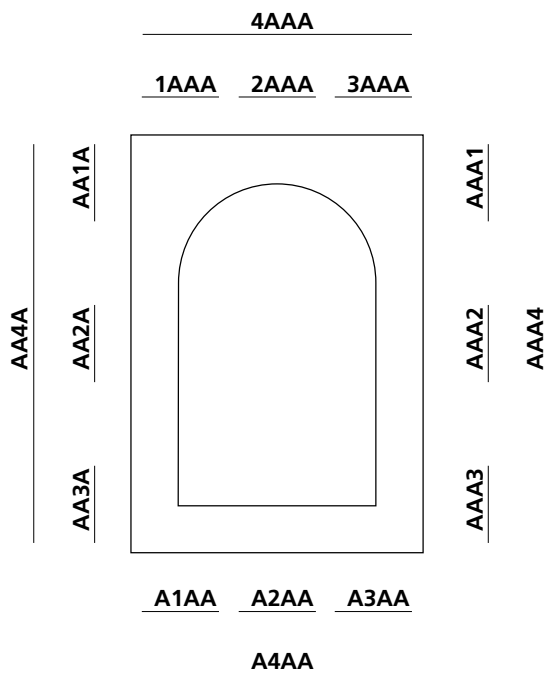

4AAA	En haut, pleine longueur
A4AA	En bas, pleine longueur
AA4A	Côté gauche, pleine longueur
AAA4	Côté droit, pleine longueur
1AAA	En haut, à gauche
2AAA	En haut, au centre
3AAA	En haut, à droite
A1AA	En bas, à gauche
A2AA	En bas, au centre
A3AA	En bas, à droite
AA1A	Côté gauche, en haut
AA2A	Côté gauche, au centre
AA3A	Côté gauche, en bas
AAA1	Côté droit, en haut
AAA2	Côté droit, au centre
AAA3	Côté droit, en bas

## Normes pour les pentures

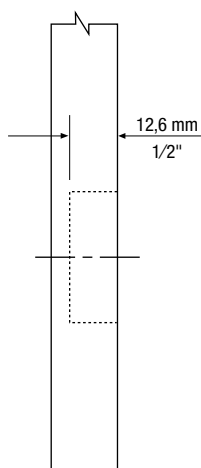
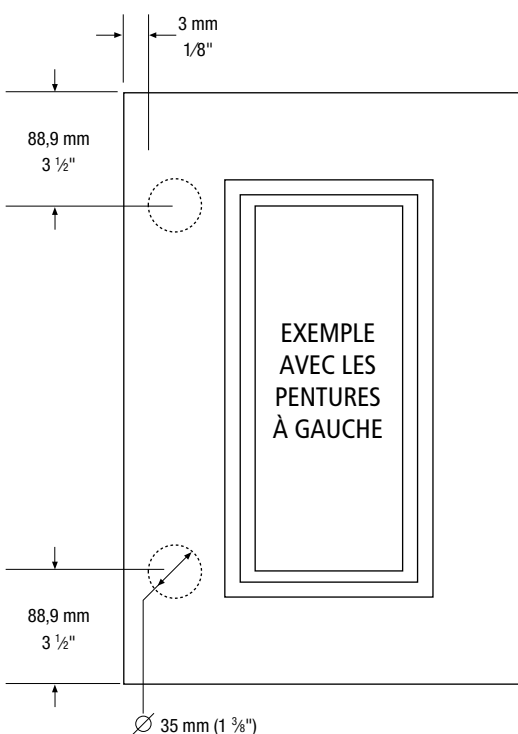

Diamètre du trou: 35 mm (1 3/8")

Profondeur: 12,6 mm (1/2")

Emplacement:

- pour les portes de 254 mm (10") et plus, à 3 mm (1/8") du bord et centré à 88,9 mm (3 1/2") du haut et du bas de la porte.
- pour les portes de moins de 254 mm (10"), à 3 mm (1/8") du bord et centré à 63,5 mm (2 1/2") du haut et du bas de la porte.

### NOTE

Pour les portes nécessitant plus de deux pentures, s.v.p. fournir un dessin indiquant l'emplacement exact des trous.

HAUTEUR DE LA PORTE mm	HAUTEUR DE LA PORTE pouces	NOMBRE DE PENTURES RECOMMANDÉ
0 à 899,16	0 à 35,4	2
899,17 à 1000,8	35,5 à 39,4	3
1000,9 à 1991,4	39,5 à 78,4	4
1991,5 à 2438,4	78,5 à 96	5

Les grandeurs minimales indiquées pour chaque modèle de porte doivent être respectées afin d'assurer le dégagement nécessaire pour l'installation des pentures.

# FINIS ET COULEURS

## COULEURS THERMOPLASTIQUE

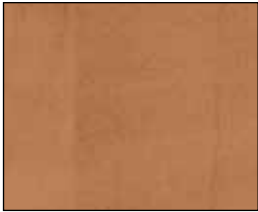

**F21W** Lueur de chandelle - mat  
 M Tafisa L421, Panolam W334, Panval 262  
 S Arborite T421-KR  
 ☞



**R205W** Cerisier Tobacco - mat  
 M Panval 205  
 S Formica U205-58  
 ☞



**P53W** Valley Oak - mat  
 M Flakeboard A601  
 ☞

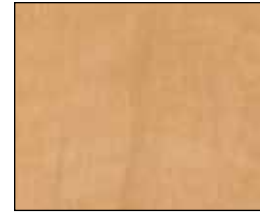

**F43W** Secret - mat  
 M Tafisa L443  
 S Arborite T443-KR  
 ☞



**R764W** Sucre d'érable - mat  
 M Panval 764  
 S Formica U764-58  
 ☞



**R204W** Cerisier Bourbon - mat  
 M Panval 204  
 S Formica U204-58  
 ☞



**V978W** Cerisier régal - mat  
 M Panval 978  
 S Formica U978-58  
 ☞



**V521W** Cerisier Rustique - mat  
 M Tafisa L521,  
 S Arborite T521-KR  
 ☞



**F97W** Poirier - mat  
 M Panval 971, Flakeboard H1232  
 S Formica U971-58, Pionite WX031N  
 ☞



**P457W** Almond Cherry - mat  
 M Tafisa L457  
 S Arborite T457-KR  
 ☞



**P448W** Cognac Cherry - mat  
 M Tafisa L448,  
 S Arborite T448-KR  
 ☞



**F20W** Flamme d'été - mat  
 M Tafisa L420, Panolam W336, Panval 263  
 S Arborite T420-KR, Pionite HP336  
 ☞



**P473W** Dark Rum Cherry - mat  
 M Tafisa L473  
 S Arborite T473-KR  
 ☞



**R207W** Cerisier Choco - mat  
 M Panval 207, Tafisa L807, Panolam W341  
 S Formica U207-58  
 ☞



**P488W** Dolce Vita - mat  
 M Tafisa L488  
 S Arborite T488-KR  
 ☞



**R965W** Porto - mat  
 M Panval 965, Tafisa L367  
 S Formica U965-58  
 ☞



**R766W** Cayenne à l'érable - mat  
 M Panval 766, Tafisa L478  
 S Formica U766-58  
 ☞



**R74W** Acajou - mat  
 M Panval 704  
 S Formica U704-58 (with peel coat)  
 ☞



**P485W** Concerto - mat  
 M Tafisa L485  
 S Arborite T485-KR  
 ☞



**P489W** Copa Cabana - mat  
 M Tafisa L489  
 S Arborite T489-KR  
 ☞



**C46W** Cerisier - mat  
 M Panval 969, Panolam W185  
 S Formica U969-58  
 ☞



**P472W** Shiraz Cherry - mat  
 M Panval L472  
 S Arborite T472-KR  
 ☞



**P601W** Wenge - mat  
 M Tafisa L666  
 S Arborite T666-CA  
 ☞



**F44W** Poirier chocolaté - mat  
 M Tafisa L444  
 S Arborite T444-KR  
 ☞



**P477W** Tuxedo - mat  
 M Tafisa L477  
 S Arborite T477-KR  
 ☞

**S** Équivalence de stratifié pour nos films thermoplastiques.  
**M** Équivalence de mélamine pour nos films thermoplastiques.  
**👁** Voir échantillon plus grand  
 Les équivalences sont indiquées à titre d'information.



**C92W** Érables naturels - mat  
**M** Flakeboard 10776, Panval 992, Panolam W290  
**S** Formica U992-58, Pionite WM791-S, Wilsonart 10776-60  
**👁**

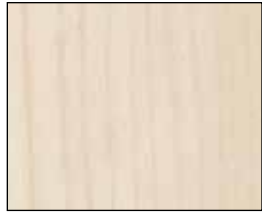

**R76WS** Érable blanchi - satin  
**M** Panval 706  
**S** Formica U706-58  
**👁**



**C78W** Érable rose - mat  
**M** Flakeboard 7908, Tafisa L364  
**S** Wilsonart 7908-7  
**👁**



**R61W** Frêne cendré - mat  
**👁**  
 Aussi disponible  
**R61WL** Frêne cendré - lustré



**P475W** Antique Whitewash - mat  
**M** Tafisa L475  
**S** Arborite T475-KR  
**👁**

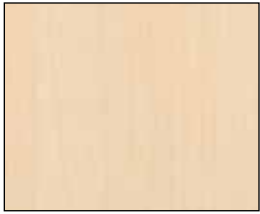

**R763W** Crème d'érable - mat  
**M** Panval 763  
**S** Formica U763-58  
**👁**

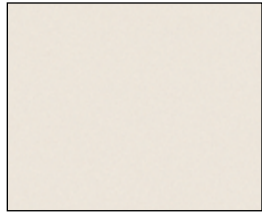

**B30R** Amande - mat  
**M** Panval 136, Panolam S445, Flakeboard A-920, Tafisa L258  
**S** Formica 920-58, Wilsonart D30-60, Arborite S445-CA

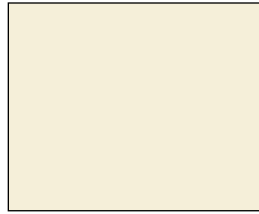

**V629R** Ivoire - mat  
**M** Tafisa L204  
**S** Arborite T204-CA



**C72R** Blanc antique - mat  
**M** Flakeboard 1572, Panval 810, Panolam S463  
**S** Wilsonart 1572-60, Formica 932-58



**C72S** Blanc antique - satin  
**M** Flakeboard 1572, Panval 810, Panolam S463  
**S** Wilsonart 1572-7 (avec surface préencollé)



**P122W** Silken Maple - mat  
**M** Flakeboard WF122  
**S** Flakeboard WF122  
**👁**



**C73R** Frosty White - mat  
**M** Flakeboard W100  
**S** Wilsonart 1573-60

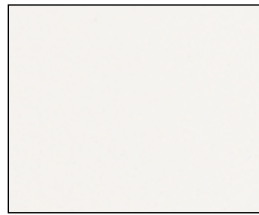

**B21R** Blanc - mat  
**M** Flakeboard W400, Panval 003, Panolam S411, Tafisa L080  
**S** Wilsonart D427-60



**B21W** Blanc grain de bois - mat  
**M** Flakeboard W400 (Algonquin), Panval 003 (Ashwood)  
**S** Arborite S417-LQ



**C32L** Blanc antique - lustré  
**S** Formica 932-90, Wilsonart 1572-1 (avec surface préencollé)

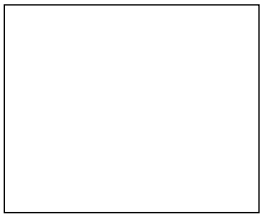

**C35S** Blanc - satin



**R54R** Designer White - mat  
**M** Panolam S645  
**S** Wilsonart D354-60



**B54W** Designer White grain de bois - mat  
**👁**



**R49L** Blanc - lustré  
**S** Nevamar S-7-32G, Wilsonart 1573-1  
 Aussi disponible  
**R49WL** Blanc grain de bois - lustré



**P502WT** Glacial Arctique - mat



**K961R** Acier inoxydable - Mat  
**M** Panval 961, Panolam A60  
**S** Formica U961-58

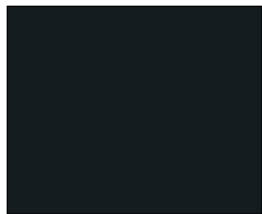

**P909R** Noir - mat  
**M** Uniboard 888  
**S** Formica 909-58



**P501WT** Frêne anthracite - mat



**P503WT** Wenge texturé - mat

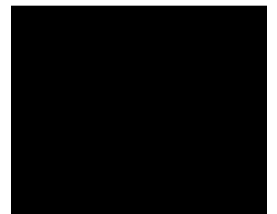



**R42L** Noir - lustré  
**S** Arborite S405-GL, Formica 909-90, Wilsonart 1595-1 (avec surface préencollé)

Aussi disponible  
**R42WL** Noir grain de bois - lustré



# FINIS ET COULEURS

PRÉMOULÉ CONCORDANCE DE COULEURS

Couleur	Description	Groupe de couleur	Couleur Dos mélamine	Feuille thermo-plastique avec endos préencollé	Mélamine	Stratifié	Thermo Bande de chant	PVC Bande de chant			
<b>B21R</b>	Blanc - mat	A	Blanc - mat	•	Flakeboard W400 Panolam S411 Panval 003 Tafisa L080	Wilsonart D427-60	•	•	•	•	•
<b>B21W</b>	Blanc grain de bois - mat	A	Blanc - mat	•	Flakeboard W400, (Algonquin) Panval 003, (Ashwood)	Arborite S417-LQ*	•	•			
<b>B30R</b>	Amande - mat	A	•	•	Flakeboard A920 Panolam S445 Panval 136 Tafisa L258	Arborite S445-CA Formica 920-58* Wilsonart D30-60*	•	•	•	•	•
<b>B54W</b>	Designer White grain de bois - mat	A	Blanc - mat	•			•				
<b>C32L</b>	Blanc Antique - Lustré	F	mat			Formica 932-90 Wilsonart 1572-1	•	•			
<b>C35S</b>	Blanc - satin	D	Blanc - mat	•			•	•		•	•
<b>C46W</b>	Cerisier - mat	B-C	•	•	Panval 969 Panolam W185	Formica U969-58*	•	•		•	•
<b>C72R</b>	Blanc Antique - mat	A	•	•	Flakeboard 1572 Panolam S463 Panval 810	Formica 932-58 Wilsonart 1572-60*	•	•	•	•	•
<b>C72S</b>	Blanc Antique - satin	D-E	mat	•	Flakeboard 1572 Panolam S463 Panval 810	Wilsonart 1572-7	•		•	•	•
<b>C73R</b>	Frosty White - mat	A	Blanc - mat	•	Flakeboard W100	Wilsonart 1573-60*	•	•	•	•	•
<b>C78W</b>	Érable rose - mat	B	Blanc - mat	•	Flakeboard 7908 Tafisa L364	Wilsonart 7908-7	•	•		•	•
<b>C92W</b>	Érable naturel - mat	B-C	•	•	Flakeboard 10776 Panolam W290 Panval 992	Formica U992-58* Pionite WM791-S Wilsonart 10776-60	•	•	•	•	•
<b>F20W</b>	Flamme d'été - mat	B-C	•	•	Panolam W336 Panval 263 Tafisa L420	Arborite T420-KR* Pionite HP336	•	•	•	•	•
<b>F21W</b>	Lueur de chandelle - mat	B-C	•	•	Panolam W334 Panval 262 Tafisa L421	Arborite T421-KR*	•	•		•	•
<b>F43W</b>	Secret - mat	B-C	•	•	Tafisa L443	Arborite T443-KR*	•	•	•	•	•
<b>F44W</b>	Poirier chocolaté - mat	B-C	•	•	Tafisa L444	Arborite T444-KR*	•	•		•	•
<b>F97W</b>	Poirier - mat	B-C	•	•	Flakeboard H1232 Panval 971	Pionite WX031N Formica U971-58*	•	•		•	
<b>G909C</b>	Noir - crystal	A	Noir - mat	•	Flakeboard U002	Arborite S405-DI Formica 909-42* Wilsonart 1595-90*	•	•			
<b>K961R</b>	Acier inoxydable - mat	D-E	•	•	Panolam A60 Panval 961	Formica U961-58*	•	•			•
<b>P122W</b>	Silken Maple - mat	B-C	•	•	Flakeboard WF122	Flakeboard WF122*	•	•	•	•	•

\* Stock Prémoulé



Les codes de couleur ombragés indiquent que le dos mélamine de même couleur est également disponible.  
Les autres couleurs sont disponibles avec dos blanc par défaut.

Prémoulé ne garantit aucune équivalence dû aux propriétés des matériaux et des écarts d'un lot à l'autre dans différents produits.



Les équivalences en **STRATIFIÉ** et **MÉLAMINE** peuvent être de textures et de coloris différents selon le cas.

Prémoulé ne garantit aucune équivalence dû aux propriétés des matériaux et des écarts d'un lot à l'autre dans les différents produits.

Couleur	Description	Groupe de couleur	Couleur Dos mélamine	Feuille thermo-plastique avec endos préencollé	Mélamine	Stratifié	Thermo Bande de chant	PVC Bande de chant			
<b>P448W</b>	Cognac Cherry - mat	B-C	●	●	Tafisa L448	Arborite T448-KR		●	●	●	●
<b>P457W</b>	Almond Cherry - mat	B-C	●	●	Tafisa L457	Arborite T457-KR		●	●	●	●
<b>P472W</b>	Shiraz Cherry - mat	B-C	●	●	Tafisa L472	Arborite T472-KR		●	●	●	●
<b>P473W</b>	Dark Rum Cherry - mat	B-C	●	●	Tafisa L473	Arborite T473-KR		●		●	●
<b>P475W</b>	Antique Whitewash - mat	B-C	●	●	Tafisa L475	Arborite T475-KR		●	●	●	●
<b>P477W</b>	Tuxedo - mat	B-C	●	●	Tafisa L477	Arborite T477-KR		●			
<b>P485W</b>	Concerto - mat	B-C	●	●	Tafisa L485	Arborite T485-KR		●	●	●	●
<b>P488W</b>	Dolce Vita - mat	B-C	●	●	Tafisa L488	Arborite T488-KR		●	●	●	●
<b>P489W</b>	Copa Cabana - mat	B-C	●	●	Tafisa L489	Arborite T489-KR		●	●	●	
<b>P53W</b>	Valley Oak - mat	B-C	●	●	Flakeboard A601		●		●	●	●
<b>P501WT</b>	Frêne anthracite - mat	B	Blanc - mat	●							
<b>P502WT</b>	Glacial arctique - mat	B	Blanc - mat	●							
<b>P503WT</b>	Wenge texturé - mat	B	Blanc - mat	●							
<b>P601W</b>	Wenge - mat	B	●	●	Tafisa L666	Arborite T666-KR	●	●		●	
<b>R204W</b>	Cerisier Bourbon - mat	B-C	●	●	Panval 204	Formica U204-58*	●	●	●	●	●
<b>R205W</b>	Cerisier Tobacco - mat	B-C	●	●	Panval 205	Formica U205-58*	●	●	●	●	●
<b>R207W</b>	Cerisier Choco - mat	B-C	●	●	Panval 207 Tafisa L807 Panolam W341	Formica U207-58*	●	●	●	●	●
<b>R42L</b>	Noir - lustré	F	Noir - mat			Arborite S405-GL Formica 909-90* Wilsonart 1595-1*		●			
<b>R42WL</b>	Noir grain de bois - lustré	F	Blanc - mat								
<b>R49L</b>	Blanc - lustré	F	Blanc - mat	●		Nevamar S-7-32G Wilsonart 1573-1*	●	●			
<b>R49WL</b>	Blanc grain de bois - lustré	F	Blanc - mat	●			●				
<b>R54R</b>	Designer White - mat	A	Blanc - mat	●	Panoram S645	Wilsonart D354-60*	●	●			
<b>R61W</b>	Frêne cendré - mat	D		●			●	●	●	●	●
<b>R61WL</b>	Frêne cendré - lustré	G	Blanc - mat	●							
<b>R74W</b>	Acajou - mat	B-C	●	●	Panval 704	Formica U704-58*	●	●	●	●	●
<b>R76WS</b>	Érable blanchi - satin	D-E	●	●	Panval 706	Formica U706-58*	●	●			
<b>R763W</b>	Crème d'érable - mat	B-C	●	●	Panval 763	Formica U763-58*	●	●	●	●	●
<b>R764W</b>	Sucre d'érable - mat	B-C	●	●	Panval 764	Formica U764-58*	●	●	●	●	●
<b>R766W</b>	Cayenne à l'érable - mat	B-C	●	●	Panval 766 Tafisa L478	Formica U766-58*	●	●			
<b>R965W</b>	Porto - mat	B-C	●	●	Panval 965 Tafisa L367	Formica U965-58*	●	●	●	●	●
<b>V521W</b>	Cerisier rustique - mat	B-C	●	●	Tafisa L521	Arborite T521-KR	●	●		●	
<b>V629R</b>	Ivoire - mat	A	●	●	Tafisa L204	Arborite T204-CA	●	●	●	●	●
<b>V978W</b>	Cerisier régal - mat	B-C	●	●	Panval 978	Formica U978-58*	●	●	●	●	●

\* Stock Prémoulé

## Concordance des couleurs

Plusieurs mélamines et stratifiés concordent avec nos films thermoplastiques. Ces équivalences peuvent être de textures et de coloris différents selon le cas.



Fini essuyé



Fini crayonné



Fini lustré

## Donnez de l'éclat à vos portes et composantes avec la laque

Nos finis

SATIN • PERLE • LUSTRÉ • MÉTALLIQUE • GLACIS • BROSSÉ



### Une solution sur mesure

Les Finitions Pro-Teint développent des laques selon les spécifications de ses clients. Pour toute commande sur mesure ou pour plus d'information sur nos produits, veuillez communiquer avec le service à la clientèle.

Spécialiste du laquage à la main, Pro-Teint se distingue par ses finis spéciaux. N'hésitez pas à vous informer!

Une description des couleurs et finis disponibles en page 48.

**PRO**  
**TEINT**  
FINISHING  
FINITIONS

### 1. Conditions générales

Le fabricant garantit que les produits vendus sont exempts de tout défaut matériel et/ou de fabrication. Dans les cas où le produit ne se conformerait pas à la présente garantie, l'acheteur est dans l'obligation d'avertir le fabricant par écrit, du défaut constaté, et ce, dans les trois (3) jours suivant la réception des marchandises. Si le défaut a été convenablement rapporté au fabricant, et ce, à l'intérieur de la période de couverture de la garantie et que ce défaut est couvert par la garantie, le fabricant s'engage à remplacer les produits défectueux ou, à son choix, de remplacer les pièces défectueuses.

Le fabricant garantit également ses produits contre le jaunissement, le fendillement, la formation de cloques et l'écaillage. Pendant l'entière durée de la présente garantie, dans l'exercice de ses droits, l'acheteur devra aviser le fabricant ou son distributeur autorisé de toute défectuosité du produit en plus de produire une preuve d'achat, et ce, dans les délais les plus brefs suivant l'apparition du défaut.

L'installation devrait toujours être effectuée par des professionnels qualifiés. Il est de la responsabilité de la personne installant le produit de déterminer s'il est approprié quant à une application particulière.

### 2. Durée

La présente garantie est valable pour une période de cinq (5) ans à partir de la date de l'achat.

### 3. Exclusions

Le fabricant ne garantit pas ses produits contre :

- les dommages causés par une mauvaise utilisation ou une utilisation abusive du produit;
- les défauts ou dommages dus à une installation incorrecte;
- les défauts des composants qui ne sont pas de sa fabrication;
- un entreposage inapproprié;
- les dommages et inconvénients indirects (incluant les dommages incidentaux, spéciaux ou consécutives).

Le fabricant subroge à l'acheteur toutes garanties qu'il possède lui-même à l'égard des produits qui ne sont pas de sa fabrication. L'acheteur ne doit en aucun cas faire réparer ou tenter de réparer lui-même le produit sans l'autorisation écrite du fabricant ou du distributeur autorisé. L'unique responsabilité du fabricant consiste à la réparation ou au remplacement des produits défectueux.

### 4. Portée

La présente garantie est non cessible et constitue la seule garantie offerte par Les Finitions Pro-Teint inc.

Il n'y a pas de garantie de valeur commerciale ou d'usage particulier autre que la garantie détaillée ci-dessus. Finitions Pro-Teint n'émet aucune autre garantie, qu'elle soit explicite ou implicite, orale ou écrite.

### 5. Étendue

Cette garantie constitue l'unique garantie offerte par le fabricant. Seul un distributeur autorisé par Les Finitions Pro-Teint inc., peut, en application de la présente garantie, assumer les obligations contenues par cette dernière. Toute entente autre que cette dernière obtenue de la part d'un employé ou d'un distributeur, qu'elle soit verbale ou écrite, ne constitue en aucun cas une garantie applicable au présent contrat. Finitions Pro-Teint peut à sa discrétion demander des preuves raisonnables que toute réclamation n'est pas couverte par une exclusion à la présente garantie.

Lorsque cette garantie est applicable, Finitions Pro-Teint peut réparer les produits en cause, fournir des produits de remplacement ou, à sa seule discrétion, offrir le remboursement du prix de vente.

**SÉRIE 70** Grade 6  
(Pro-teint 10000) 

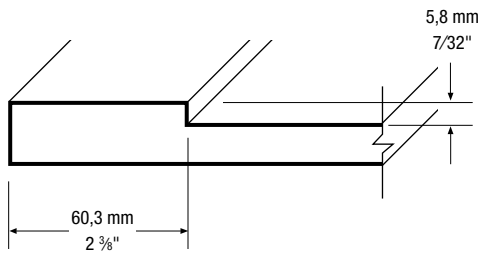

Grandeurs minimales

**PORTES** (Hauteur x Largeur)

MODÈLE	mm	pouces
2170	146,0 x 146,0	5 3/4 x 5 3/4

**TIROIRS** (Hauteur x Largeur)

MODÈLE	mm	pouces
3170	76,2 x 146,0	3 x 5 3/4

Profil extérieur par défaut :

Pro-teint 10000

**Modèle 2170Q**

Couleur : BM2001-10

**SÉRIE 74 ET 75** Grade 6  
(Pro-teint 13003) 

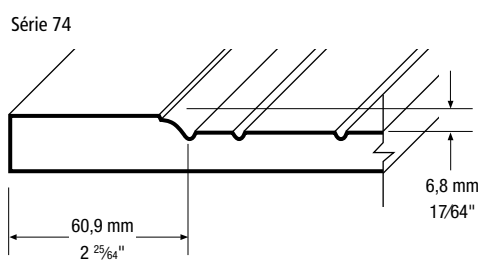

Grandeurs minimales

**PORTES** (Hauteur x Largeur)

MODÈLE	mm	pouces
2174	147,6 x 147,6	5 13/16 x 5 13/16
2175	147,6 x 147,6	5 13/16 x 5 13/16

**TIROIRS** (Hauteur x Largeur)

MODÈLE	mm	pouces
3174	96,8 x 147,6	3 13/16 x 5 13/16
3175	96,8 x 147,6	3 13/16 x 5 13/16

Profil extérieur par défaut :

Pro-teint 13000

Pro-teint 13003

(2174 avec rainures simples, 2175 avec rainures doubles)

Modèle 2174 avec rainures simples















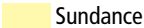
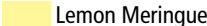
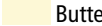
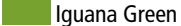

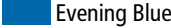
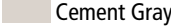



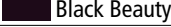
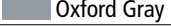
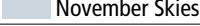
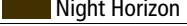
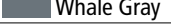
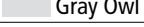
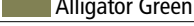

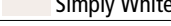
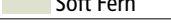
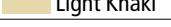

**Modèle 2175Y**

Couleur : D485





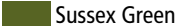
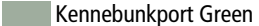
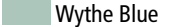

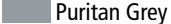













- Satin
- Perle
- Lustré
- Métallique
- Glacis
- Brossé

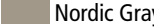

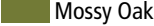
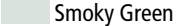
## Benjamin Moore

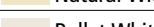
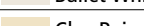
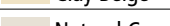
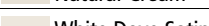
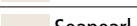
COULEUR	CODE	TEINTE	FINI
 Ruby Red	BM 2001-10	F	L
 Smoldering Red	BM 2007-10	F	L
 Tangelo	BM 2017-30	F	S-L-M-P
 Provence Creme	BM 2021-60	C	S-L-M-P
 Sundance	BM 2022-50	C	S-L-M-P
 Lemon Meringue	BM 2023-50	F	L
 Butter	BM 2023-60	C	S-L-M-P
 Iguana Green	BM 2028-10	F	S-L-M-P
 Shaphireberry	BM 2063-60	C	L
 Evening Blue	BM 2066-20	F	L
 Cement Gray	BM 2112-60	C	S-L-M-P
 Iceberg	BM 2122-50	C	L
 Marilyn's Dress	BM 2125-60	C	S-L-M-P
 Black Tar	BM 2126-10	F	S-L-M-P
 Black Beauty	BM 2128-10	F	S-L-M-P
 Oxford Gray	BM 2128-40	F	S-L-M-P
 November Skies	BM 2128-50	C	S-L-M-P
 Night Horizon	BM 2134-10	F	S-L-M-P
 Whale Gray	BM 2134-40	F	S-L-M-P
 Gray Owl	BM 2137-60	C	S-L-M-P
 Alligator Green	BM 2143-20	F	S-L-M-P
 Camouflage	BM 2143-40	C	L
 Simply White	BM 2143-70	B	S-L-M-P
 Soft Fern	BM 2144-40	C	S-L-M-P
 Light Khaki	BM 2148-40	C	S-L-M-P
 Tropical Orange	BM 2170-20	F	L
 Hawthorne Yellow	BM HC-4	C	S-L-M-P
 Chester Town Buff	BM HC-9	C	S-L-M-P
 Marblehead Gold	BM HC-11	C	S-L-M-P
 Hepplewhite Ivory	BM HC-36	C	S-L-M-P
 Townsend Harbor Brown	BM HC-64	F	S-L-M-P
 Branchport Brown	BM HC-72	F	S-L-M-P
 Manchester Tan	BM HC-81	C	S-L-M-P
 Elmira White	BM HC-84	C	S-L-M-P
 Sussex Green	BM HC-109	F	S-L-M-P
 Kennebunkport Green	BM HC-123	C	S-L-M-P
 Wythe Blue	BM HC-143	C	S-L-M-P
 Van Deusen Blue	BM HC-156	F	L
 Puritan Grey	BM HC-164	F	S-L-M-P

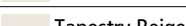
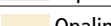
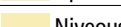
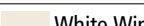
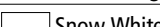
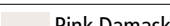
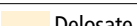
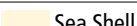
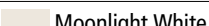
## Benjamin Moore

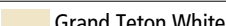
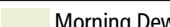
COULEUR	CODE	TEINTE	FINI
 Ultrawhite	BM CC-10	B	S-L-M-P
 Decorators White	BM CC-20	B	S-L-M-P
 Oxford White	BM CC-30	B	S-L-M-P
 Ivory White	BM CC-130	C	S-L-M-P
 Barely Beige	BM CC-140	C	S-L-M-P
 Barley	BM CC-180	C	S-L-M-P
 Baffin Island	BM CC-270	F	S-L-M-P
 Wild Mushroom	BM CC-336	F	S-L-M-P
 Mocassin	BM CC-430	C	L
 Caramel Appel	BM CC-450	F	S-L-M-P
 Cabot Trail	BM CC-480	C	S-L-M-P
 Willow Satin	BM CC-542	C	S-L-M-P
 Metropolis	BM CC-546	F	L
 Nordic Gray	BM CC-576	F	S-L-M-P
 Grasslands	BM CC-590	F	L
 Mossy Oak	BM CC-600	F	S-L-M-P
 Smoky Green	BM CC-700	C	L
 Jet Blue	BM CC-870	F	S-L-M-P
 Natural Wicker	BM OC-1	C	S-L-M-P
 Ballet White	BM OC-9	B	S-L-M-P
 Clay Beige	BM OC-11	C	L
 Natural Cream	BM OC-14	C	S-L-M-P
 White Dove Satin	BM OC-17	B	S-L-M-P
 Seapearl	BM OC-19	C	L
 Calm	BM OC-22	C	S-L-M-P
 Tapestry Beige	BM OC-32	C	S-L-M-P
 Opaline	BM OC-33	C	S-L-M-P
 Niveous	BM OC-36	C	S-L-M-P
 White Wing	BM OC-45	B	S-L-M-P
 Snow White	BM OC-66	B	S-L-M-P
 Pink Damask	BM OC-72	C	S-L-M-P
 Delosate	BM OC-101	C	S-L-M-P
 Sea Shell	BM OC-120	C	L
 Moonlight White	BM OC-125	C	S-L-M-P
 Cloud White	BM OC-130	B	S-L-M-P
 Grand Teton White	BM OC-132	C	S-L-M-P
 Morning Dew	BM OC-140	B	S-L-M-P

Cette description des couleurs et finis est à titre indicatif seulement. Pour les finis disponibles, contactez le service à la clientèle.

### LÉGENDE:

**Teint** : B = Blanc C = Clair F = Foncé

**Fini** : S = Satiné L = Lustré M = Métalique P = Perle



## WilsonArt

COULEUR	CODE	TEINTE	FINI
Red Wils	D 14	F	S-L-M-P
Atlantis	D 25	F	S-L-M-P
Natural Almond	D 30	C	S-L-M-P
Pewter	D 73	B	S-L-M-P
Hunter Green	D 79	F	S-L-M-P
Shadow	D 96	F	S-L-M-P
Haze	D 97	C	S-L-M-P
Hollyberry	D 307	F	S-L-M-P
Platinum	D 315	C	S-L-M-P
Brittany Blue	D 321	F	S-L-M-P
Bluejay	D 322	F	S-L-M-P
Sand	D 331	C	S-L-M-P
Designer White	D 354	B	S-L-M-P
Fashion Grey	D 381	C	L
Cloud	D 391	C	L
Sand	D 403	B	S-L-M-P
Lapis Blue	D 417	F	L
Alabaster	D 431	C	S-L-M-P
Fleece	D 436	C	L
Tuscan Olive	D 481	F	S-L-M-P
Pearl Bisque	D 485	C	S-L-M-P
Light Beige	D 1531	C	S-L-M-P
Antique White	D 1572	B	S-L-M-P
Frosty White	D 1573	B	S-L-M-P
Black	D 1595	F	S-L-M-P

## Sherwin-Williams

COULEUR	CODE	TEINTE	FINI
Black Bean	SW 6006	F	S-L-M-P
Versatile Grey	SW 6072	C	S-L-M-P
Garret Grey	SW 6075	F	S-L-M-P
Antique White	SW 6119	C	S-L-M-P
Rice Grain	SW 6155	B	S-L-M-P
Dignity Blue	SW 6804	F	L
Optimistic-Yellow	SW 6900	C	S-L-M-P
Ceiling Bright White	SW 7007	B	L
Tony Taupe	SW 7038	C	S-L-M-P

## Formica

COULEUR	CODE	TEINTE	FINI
Ivory	F 460	C	S-L-M-P
Sail White	F 463	C	S-L-M-P
Stop Red	F 839	F	L
Spectrum Red	F 845	F	S-L-M-P
Spectrum Blue	F 851	F	S-L-M-P
Pumice	F 858	C	L
Platinum	F 902	C	S-L-M-P
Black	F 909	F	S-L-M-P
Storm	F 912	F	S-L-M-P
Indian Smoke	F 913	C	S-L-M-P
Almond	F 920	C	S-L-M-P
Surf	F 923	B	S-L-M-P
Folkstone	F 927	C	L
Oyster Gray	F 929	C	S-L-M-P
Antique White	F 932	B	S-L-M-P
Mission White	F 933	B	S-L-M-P
Pearl	F 934	C	S-L-M-P
Blanc	F 949	B	S-L-M-P
Fog	F 961	C	S-L-M-P
Burgundy	F 966	F	S-L-M-P
Neon Yellow	F 6900	F	L
Vibrant Green	F 6901	F	L
Dover White	F 7197	B	S-L-M-P

## Sico

COULEUR	CODE	TEINTE	FINI
Auburn Tint	Si 4126-53	F	S-L-M-P
Daisy Petal	Si 4158-11	B	L
Blue Winter Night	Si 4182-73	F	S-L-M-P
Turtle Eggshell	Si 6107-11	B	S-L-M-P
Escarole	Si 6137-31	C	L
Igloo White	Si 6184-11	B	S-L-M-P

## Pratt & Lambert

COULEUR	CODE	TEINTE	FINI
Gray Mist	PL 2139	B	S-L-M-P

# GLACIS SUR THERMOPLASTIQUE

## LISTE DE RÉFÉRENCE

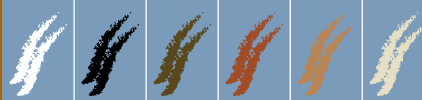

COULEURS	DESCRIPTION	GLACIS CRAYONNÉ	GLACIS ESSUYÉ	BLANC	NOIR	BRUN	ROUILLE	TAN	GRIS-BEIGE
B21R	Blanc - mat	✓	✓		●	●	●		
B30R	Amande - mat	✓	✓		●	●	●		
B53W	Valley oak - mat	✓	✓	●	●	●	●	●	●
C35S	Blanc - satin	✓	—		●	●	●		
C46W	Cerisier - mat	✓	✓		●	●	●	●	●
C72R	Blanc antique - mat	✓	✓		●	●	●		●
C72S	Blanc antique - satin	✓	—		●	●	●		●
C78W	Érable rose - mat	✓	—	●	●	●	●	●	●
C92W	Érable naturel - satin	✓	✓	●	●	●	●		●
F20W	Flamme d'été - mat	✓	✓	●	●	●		●	●
F21W	Lueur de chandelle - mat	✓	—	●	●	●	●	●	●
F43W	Secret - mat	✓	✓	●	●	●	●		●
F44W	Poirier chocolaté - mat	✓	—	●	●			●	●
F97W	Poirier - mat	✓	—	●	●	●	●	●	●
P122W	Silken maple - mat	✓	—	●	●	●	●	●	●
P448W	Cognac Cherry - mat		✓	●	●	●	●	●	●
P457W	Almond Cherry - mat		✓	●	●		●	●	●
P471W	Porto tawny - mat	✓	✓	●	●	●		●	●
P472W	Shiraz Cherry - mat	✓	✓	●	●	●		●	●
P473W	Dark Rum Cherry - mat	✓	—	●	●	●		●	●
P475W	Antique Whitewash - mat	✓	✓		●	●	●	●	●
P477W	Tuxedo - mat	✓							
P485W	Concerto - mat	✓	✓	●	●		●	●	●
P488W	Dolce Vita - mat	✓	✓	●	●	●	●	●	●
P489W	Copa Cabana - mat	✓	✓	●	●	●	●	●	●
P53W	Valley Oak - mat	✓	✓	●	●	●		●	●
P601W	Wenge - mat	✓	—	●					
R204W	Cerisier bourbon - mat	✓	✓	●	●	●		●	●
R205W	Cerisier tobacco - mat	✓	✓	●	●	●	●	●	●
R207W	Cerisier choco - mat	✓	✓	●	●		●	●	●
R54R	Designer white - mat	✓	✓						
R61W	Frêne cendré - mat	✓	—		●	●	●	●	●
R74W	Acajou - mat	✓	—	●	●	●		●	●
R763W	Crème d'érable - mat	✓	✓	●	●	●			●
R764W	Sucre d'érable - mat	✓	✓	●	●	●	●	●	●
R965W	Porto - mat	✓	✓	●	●	●		●	●
V521W	Cerisier rustique - mat	✓	✓	●	●	●		●	●
V629R	Ivoire - mat	✓	✓		●	●	●		
V978W	Cerisier régal - mat	✓	✓	●	●	●		●	●



## Profils intérieurs

<p>Modèle 03 page 14 Profil extérieur suggéré: C</p>	<p>Modèle 50 page 27 Profil extérieur suggéré: C</p>
<p>Modèle 07 page 17 Profil extérieur suggéré: C</p>	<p>Modèles 55/56 page 6 Profil extérieur suggéré: C</p>
<p>Modèle 06 page 15 Profil extérieur suggéré: C</p>	<p>Modèles 86/96 page 16 Profil extérieur suggéré: C</p>
<p>Modèle 27 page 14 Profil extérieur suggéré: A</p>	<p>Modèles 87/97 page 16 Profil extérieur suggéré: C</p>
<p>Modèle 33 page 15 Profil extérieur suggéré: A</p>	<p>Modèle 942 page 8</p>

## Profils extérieurs

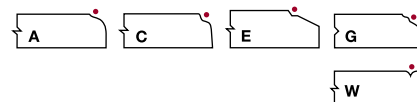

## Série 7000

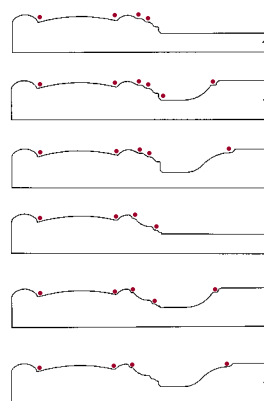

ACCESSOIRES	GLACIS CRAYONNÉ	GLACIS ESSUYÉ
Verrières – cadres - panneaux - supports à bouteilles	✓	✓
Pignons	■	✓
Mouleurs de têtes	✓	✓
Mouleurs décoratives	✓	✓
Mouleurs de finition	—	✓
Pilastres flûtés	▲	✓
Pilastres flûtés avec rosettes	✓	✓
Coin d'armoire rayon 3 pouces	▲	✓
Tambour décoratifs	—	✓
Bandes de chant (fourni par le client)	—	✓
Foil sur unilam (coupé sur mesure)	✓	✓

- Couleur recommandée
- ✓ Disponible avec glacis
- Non disponible avec glacis

### ACCESSOIRES

Consulter la liste des couleurs pour connaître les possibilités d'application de glacis.

- Voir profils de portes disponibles
- ▲ Disponible sur modèles avec rainures

### PROFILS ET MODÈLES

Pour obtenir un glacis « sans lignes », veuillez le spécifier sur votre commande ou communiquer avec le Service à la clientèle.

- Indique les lignes, ou détails de la porte, où le glacis crayonné et/ou essuyé sera appliqué.

4' x 8' non disponible.

NOTES: L'application de glacis demeure un procédé artisanale et des variations sont possibles. L'application du glacis essuyé nuancera la couleur du thermoplastique.

# FINITION LUSTRÉE

SUR PORTES THERMO

Donnez de l'éclat à votre décor. Une finition lustrée, réalisée grâce à l'application d'une laque italienne de première qualité, met en valeur la beauté des motifs du grain de bois et donne à vos portes et composantes en thermoplastique un fini durable d'une brillance remarquable.



**Le programme finition lustrée sur thermoplastique vous propose les modèles suivants:**

SÉRIE **00**

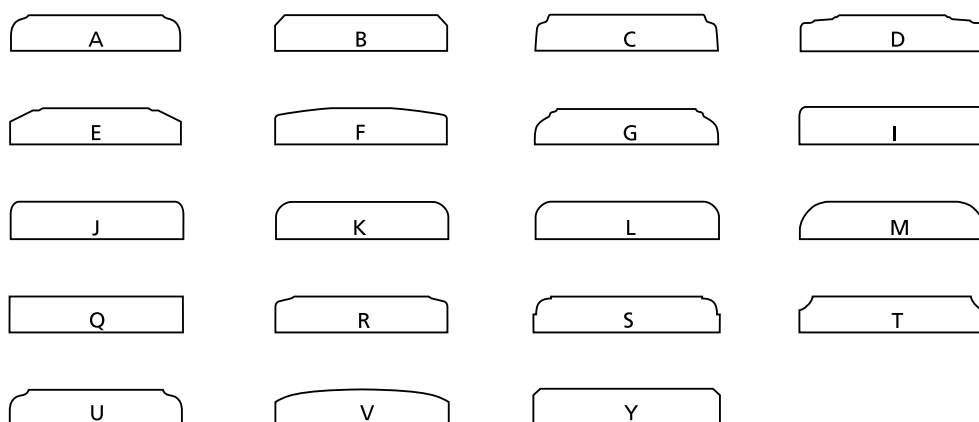

Moulures de têtes, moulures de finition et cache néons complètent ce programme.

## Moulures de têtes

Pour toutes commandes sur mesure ou pour plus de renseignements au sujet des produits offerts, veuillez communiquer avec le service à la clientèle.

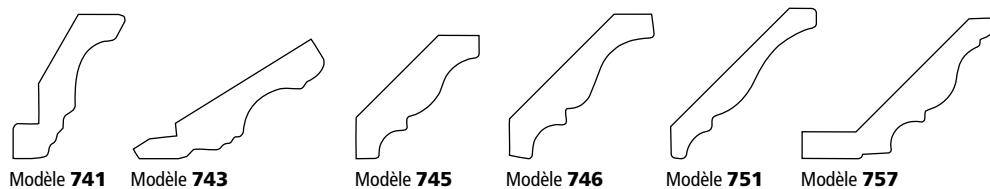

## LA COLLECTION FINITION LUSTRÉE SUR THERMOPLASTIQUE

Un choix de 8 couleurs avec concordance en stratifié lustré (Disponible en inventaire chez Prémoulé).

COULEUR	DESCRIPTION	CORRESPONDANCE EN STRATIFIÉ AU FINI LUSTRÉ
F20W	Flamme d'été	W420-GL
F21W	Lueur de chandelle	W421-GL
F43W	Secret	W443-GL
F44W	Poirier chocolaté	W444-GL
R204W	Cerisier bourbon	U204-90
R205W	Cerisier Tobacco	U205-90
R207W	Cerisier Choco	U207-90
R965W	Porto	U965-90

Pour d'autres possibilités avec finitions lustrées, voir tableau de référence pages 48-49.



BANDES DE CHANT.....	39
CACHE-NÉON 3" STANDARDS.....	35
CACHE-NÉON SÉRIE DESIGNER.....	36
CACHE-NÉON SUR MESURE.....	36
CADRAGE.....	34
CIMAISE.....	34
COINS D'ARMOIRES RAYON 3".....	37
COIN DÉCORATIF.....	34
ESPACEURS ANTI-CHALEUR.....	38
FINIS ET COULEURS.....	42-43
FINIS ET COULEURS CONCORDANCE DE COULEURS.....	44-45
LAQUE ITALIENNE.....	46-47
MOULURE À VITRE.....	33
MOULURES DE FINITION.....	34
MOULURES DE TÊTE.....	35
MOULURES DÉCORATIVES.....	34
PANNEAUX Cadres pour électroménagers encastrés.....	30
Panneaux multiples.....	30
Panneaux pour électroménagers.....	30
Supports à bouteilles.....	31
PANNEAUX LAMINÉS.....	39
PIGNONS.....	39
PILASTRES FLÔTES.....	37
PLINTHES.....	34

PORTES À BATTANTS 45° Série 7000.....	4-5
PORTES SHAKER.....	6-7 et 12-13
PROFILS EXTÉRIEURS.....	3
PROFILS INTÉRIEURS.....	2
RAINURES VERTICALES SUR LE CENTRE INTÉRIEUR.....	29
RECOUVREMENTS EN THERMOPLASTIQUE.....	39
ROSETTES MACHINÉES ET ROSETTES APPLIQUÉES.....	37
SOCLE DÉCORATIF.....	34
SPÉCIFICATIONS TECHNIQUES Encavure.....	41
Entretien et réparation du produit.....	40
Normes pour les pentures.....	41
Propriétés du produit.....	40
Tiroirs.....	40
SYSTÈME PRÉMOULÉ (LE).....	2
TABLEAU DES CALCULS DE LA DIMENSION DES VITRES.....	33
TABLETTES DE COIN.....	39
TAMBOURS DÉCORATIFS.....	39
VERRIÈRES.....	32-33

## SÉRIES

## MODÈLES

<b>00</b>	p. 26	<b>911</b>	p. 27
<b>01</b>	p. 20	<b>912</b>	p. 26
<b>03</b>	p. 14	<b>921</b>	p. 25
<b>04</b>	p. 20	<b>928</b>	p. 8
<b>06</b>	p. 15	<b>942</b>	p. 8
<b>07</b>	p. 17	<b>943</b>	p. 9
<b>08</b>	p. 23	<b>944</b>	p. 9
<b>09</b>	p. 22	<b>972</b>	p. 24
<b>15</b>	p. 21	<b>974</b>	p. 24
<b>27</b>	p. 14	<b>996</b>	p. 28
<b>32</b>	p. 23	<b>7000</b>	p. 4-5
<b>33</b>	p. 15	<b>170</b>	p. 47
<b>39</b>	p. 22	<b>174</b>	p. 47
<b>46</b>	p. 17	<b>175</b>	p. 47
<b>47</b>	p. 21		
<b>48</b>	p. 19		
<b>49</b>	p. 19		
<b>50</b>	p. 27		
<b>51/55</b>	p. 6		
<b>52/56</b>	p. 6		
<b>61/65</b>	p. 7		
<b>62/66</b>	p. 7		
<b>70</b>	p. 11		
<b>71</b>	p. 12		
<b>72</b>	p. 12		
<b>73</b>	p. 23		
<b>76</b>	p. 11		
<b>77/78</b>	p. 13		
<b>83/93</b>	p. 10		
<b>85/95</b>	p. 10		
<b>86/96</b>	p. 16		
<b>87/97</b>	p. 16		
<b>88/98</b>	p. 18		
<b>89/99</b>	p. 18		





2375, rue Dalton  
Québec (Québec)  
Canada G1P 3S3

**TÉLÉPHONE**  
418 652-7777  
1 866 652-7777

**TÉLÉCOPIEUR**  
418 878-5591  
1 866 878-5591

**SITE INTERNET**  
[www.premoule.com](http://www.premoule.com)

**Distribué par**

Pour plus d'informations sur nos produits et services, procurez-vous nos catalogues de produits et des échantillons.

En raison du procédé d'impression, les photographies illustrées dans ce catalogue peuvent comporter des variations de couleur par rapport à nos couleurs thermoplastiques et stratifiés réelles. Nous vous recommandons de vous procurer un échantillon pour plus d'exactitude.

Prémoulé appuie

